



KOLEKCJA BASENÓW



WSPÓŁPRACE
PODEJMOWANE PRZEZ NAS
SĄ NIEZAWODNE JAK
NASZE BASENY

PONAD **85.000 BASENÓW** SPRZEDANYCH W AUSTRALII I
EUROPIE - DZIĘKUJEMY - KAŻDY KLIENT MA DLA NAS
ZNACZENIE!

32 KRAJE
110+PARTNERÓW
COMPASS W
EUROPIE



AUSTRIA
AZERBAIJAN
BELGIUM
CROATIA
CZECH REPUBLIC
DENMARK
ESTONIA
FINLAND
FRANCE
GERMANY
GREECE
HUNGARY
ISRAEL
ITALY
LATVIA
LITAUEN
LUXEMBOURG
MONTENEGRO
NETHERLANDS
NORWAY
POLAND
ROMANIA
SERBIA
SLOVAKIA
SLOVENIA
SPAIN
SWEDEN
SWITZERLAND
UAE
UKRAINE
UNITED KINGDOM
TURKEY

HISTORIA FIRMY COMPASS



2005

Założenie zakładu Compass w Europie z wdrożeniem technologii australijskiego procesu produkcyjnego. Dostawa pierwszych basenów Compass do Europy.

2008

Założenie Compass Pools Germany z centralnym magazynem w Dolnej Bawarii.

Wprowadzenie pokrywy basenowej Compass! – unikalne rolety, które zostały opracowane wyłącznie dla Compass Europe.

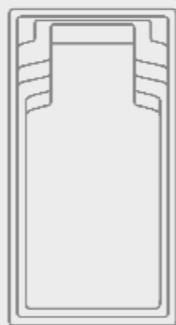

2012

Ugruntowanie pozycji Compass Europe wśród wiodących producentów basenów w Europie.

2014

Udoskonalenia w zakresie projektowania: po wprowadzeniu basenu jachtowego zdobyliśmy nagrodę Reddot oraz nagrodę iF-Design.



reddot award

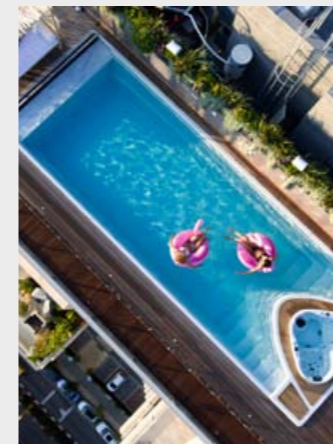

2016

Uroczystość otwarcia nowej fabryki COMPASS Europe: W ciągu roku przebudowaliśmy, wyposażyliśmy i otworzyliśmy nową produkcję. Staliśmy się najnowocześniejszym i najbardziej przyjaznym dla środowiska producentem basenów w UE.

2018

Kolejne innowacje: skimmer wysokiego stanu wody i nowy model - Trend 73.

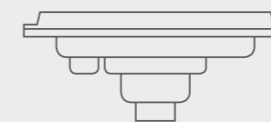

2020

COMPASS świętuje najbardziej udany rok w historii firmy.

2022

Powiew świeżości & kontynuacja
Zmiana w zarządzie w COMPASS Europe – nowymi właścicielami zostali Franz Reps i Tibor Meszaros.

Wprowadzenie 8 nowych modeli basenów.

2023

Pierwszy wolnostojący basen Compass Swim.



1980

Australia
Założenie siedziby głównej firmy Compass w Australii.



2007

Opracowanie kolorów Cyber oraz nowego kształtu basenu z rzymskimi schodami i płaskim dnem.

2010

Otwarcie salonu wystawowego COMPASS Pools w Monachium.



2013

Rewolucja - COMPASS karbon: Dodanie włókna węglowego do naszych basenów zapewniło im jeszcze większą stabilność i trwałość.

2015

Pożar w fabryce COMPASS: jednym z najcięższych momentów dla firmy COMPASS Europe było lato 2015, kiedy spaliła się hala produkcyjna.



2017

Opracowaliśmy trzy nowe modele basenów i wprowadziliśmy linie Aqua Nova oraz XL-Lounger.

2019

Opracowanie pierwszego basenu overflow Infinity przez COMPASS Pools.



2021

COMPASS Europe – Gospodarz największej europejskiej konferencji basenowej w Dubaju.

NASZA MISJA

Jesteśmy dumni z naszych korzeni, a 40 lat doświadczenia w produkcji świadczy o naszej reputacji na rynku międzynarodowym. Dzięki idealnemu połączeniu jakości, designu i innowacji jesteśmy w stanie konsekwentnie tworzyć produkt klasy premium.

Nasze baseny są wykańczane ręcznie z najwyższą starannością, za pomocą unikalnej karbonowo-ceramicznej technologii. Napędzani naszą pasją do basenów, pragniemy oferować naszym klientom fascynujące chwile relaksu dostarczając im produkt najwyższej jakości.

Twój idealny basen to nasza motywacja.

1980–2023
PONAD 85.000 BASENÓW SPRZEDANYCH
NA CAŁYM ŚWIECIE - HISTORIA SUKCESU
BASENÓW COMPASS

INSPIRUJE NAS HISTORIA

Twój własny basen – pozwól, aby marzenie stało się rzeczywistością i zanurz się w niezapomnianym doświadczeniu. Z oryginalnym basenem COMPASS CARBON CERAMIC przeżyjesz niezapomniane chwile w swoim ogrodzie.

Od momentu założenia fabryki Compass Europe coraz więcej miłośników basenów na całym świecie może cieszyć się naszymi usługami. Poprawa jakości życia oraz zachwyty w oczach naszych klientów są dowodem na to, że każdego dnia dążymy do naszego celu!





PRAWDZIWE
SZCZĘŚCIE
DZIELIMY Z
NAJBLIŻSZYMI



KOLEKCJA BASENÓW

XL - Trainer 110 | Nova Grey | Compass Pools UK

GALERIA
BASENÓW
COMPASS



SERIA CLASSIC

CLASSIC 103



CLASSIC 93



CLASSIC 83



CLASSIC 73



CLASSIC 63



CLASSIC 53



MODEL	DŁUGOŚĆ	SZEROKOŚĆ	GŁĘBOKOŚĆ	POJEMNOŚĆ	WAGA
Classic 53	5,35 m	3,18 m	1,50 m	16 m ³	600 kg
Classic 63	6,37 m	3,15 m	1,50 m	20 m ³	700 kg
Classic 73	7,40 m	3,18 m	1,50 m	23 m ³	850 kg
Classic 83	8,37 m	3,52 m	1,50 m	31 m ³	950 kg
Classic 93	9,37 m	3,52 m	1,50 m	35 m ³	1200 kg
Classic 103	10,37 m	3,52 m	1,50 m	39 m ³	1300 kg





OGRODOWE BASENY CHŁODZĄCE

KRÓTSZE NIŻ 6 m

Idealne baseny do małych przestrzeni, które sprawiają dużo radości ich użytkownikom. Dostępne są różne modele, które dzięki kompaktowemu designowi i rozmiarowi doskonale sprawdzają się w małych ogrodach. Modele wyposażone w system przeciwprądu mogą również zadowolić miłośników sportów wodnych.

NOWOŚĆ

ZESKANUJ
I ZOBACZ
ZDJĘCIA



KOMPAKTOWY DESIGN

Basen Plunge 35 został zaprojektowany do niewielkich przestrzeni, by umożliwić Ci luksus korzystania z basenu bez względu na wielkość Twojego ogrodu.

Jakość i praktyczność:

Niższe koszty zakupu i instalacji w porównaniu do basenów pełnowymiarowych. Zredukowane koszty konserwacji i środków chemicznych.

Wszechstronność:

Plunge 35 świetnie nadaje się do relaksu, hydroterapii i ćwiczeń o niskim obciążeniu. Basen może być zainstalowany wewnątrz lub na zewnątrz, naziemnie lub wkopany w ziemię. Pozwala to dostosować instalację do różnych terenów i preferencji klienta.

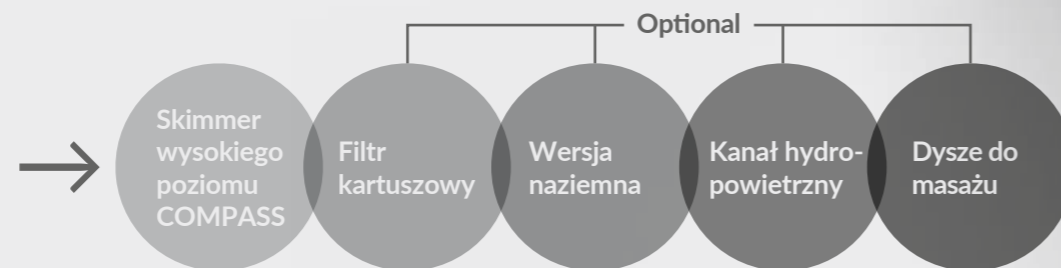

Personalizacja:

Basen można rozszerzyć o dodatkowe funkcje, takie jak oświetlenie, ogrzewanie oraz atrakcje wodne, a także kilka opcji projektowych, które uzupełnią Twoją przestrzeń.

Oszczędność zasobów:

Plunge 35 zużywa znacznie mniej wody w porównaniu do tradycyjnych basenów, co czyni go bardziej przyjaznym dla środowiska.

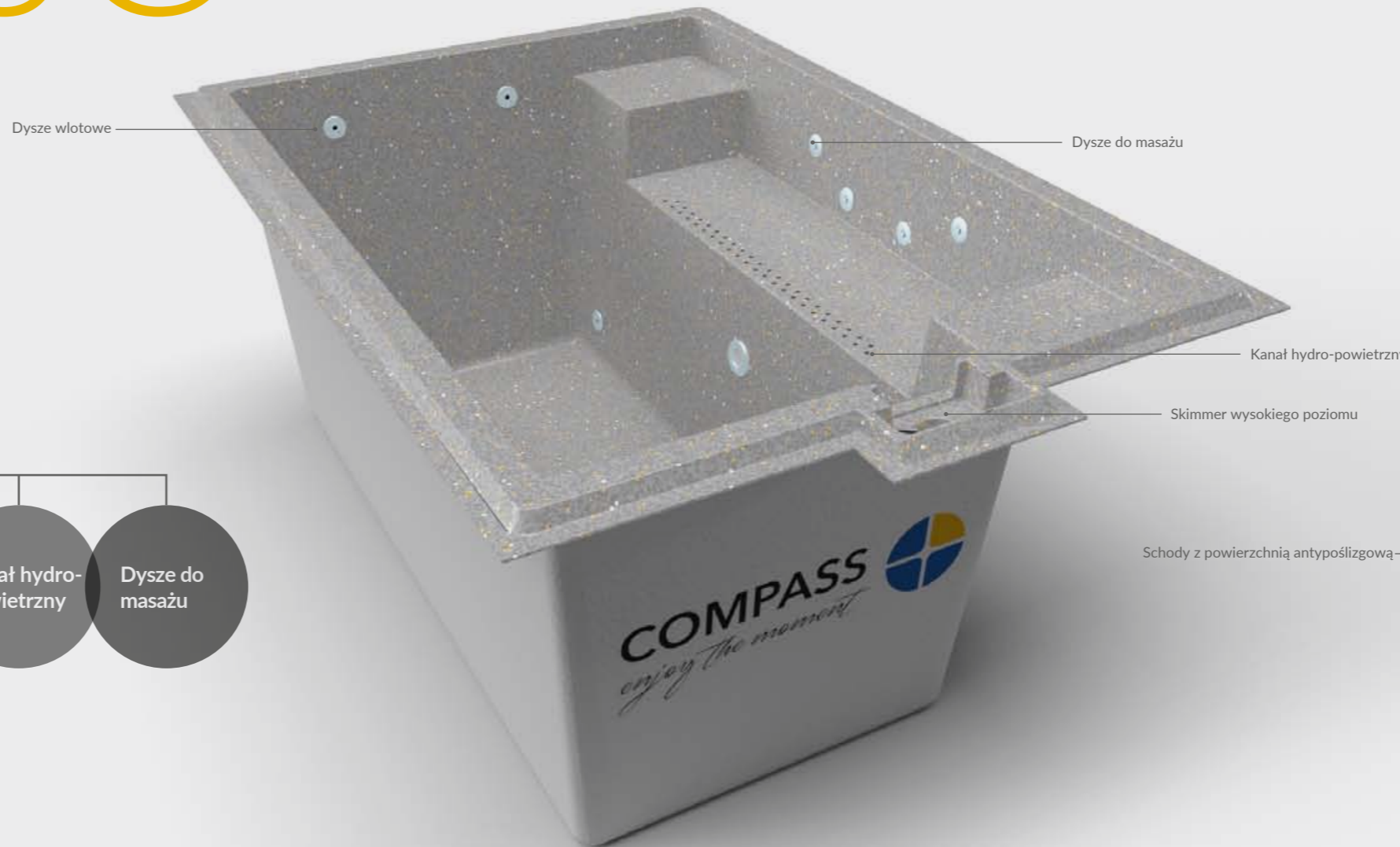

PRZEKRÓJ

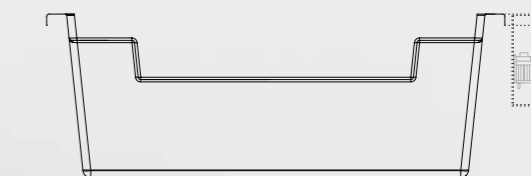

WIDOK Z GÓRY

Strefa relaksu opcjonalna z dyszami do masażu i systemem kąpieli bąbelkowej

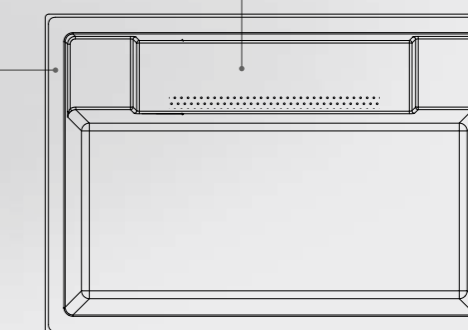

Skimmer z możliwością wyboru strony

Skimmer wysokiego poziomu wody
lub opcjonalnie filtr kartuszowy

MODEL	DŁUGOŚĆ	SZEROKOŚĆ	GŁĘBOKOŚĆ	POJEMNOŚĆ	WAGA
Plunge 35	3,50 m	2,45 m	1,25 m	5,28 m ³	320 kg

COMPASS SWIM

COMPASS SWIM - WSZECHSTRONNY WŚRÓD BASENÓW COMPASS

Basen Compass Swim nadaje się do różnych typów instalacji. Można zainstalować go zarówno w ziemi, jak i naziemnie, jako wolnostojący basen w ogrodzie lub na tarasie, a dzięki jego kompaktowym rozmiarom, Compass Swim zmieści się praktycznie wszędzie. Jest również wyposażony w dysze do masażu i system turbin przeciwprądowych, dzięki czemu może służyć jako whirlpool i basen w jednym.

Spraw sobie swój **prywatny**, ekologiczny basen w połączeniu z energooszczędną pompą i systemem fotowoltaicznym. Możesz zdecydować, czy Twój basen będzie obsługiwany filtrem piaskowym czy kartuszowym - CompassSwim jest kompatybilny z tymi systemami.

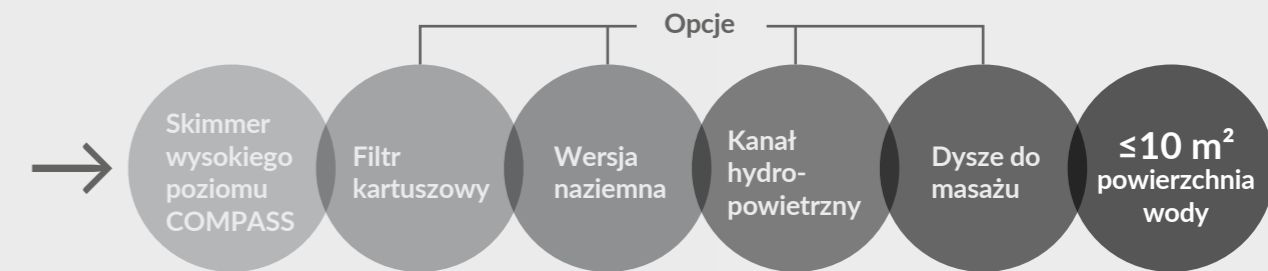
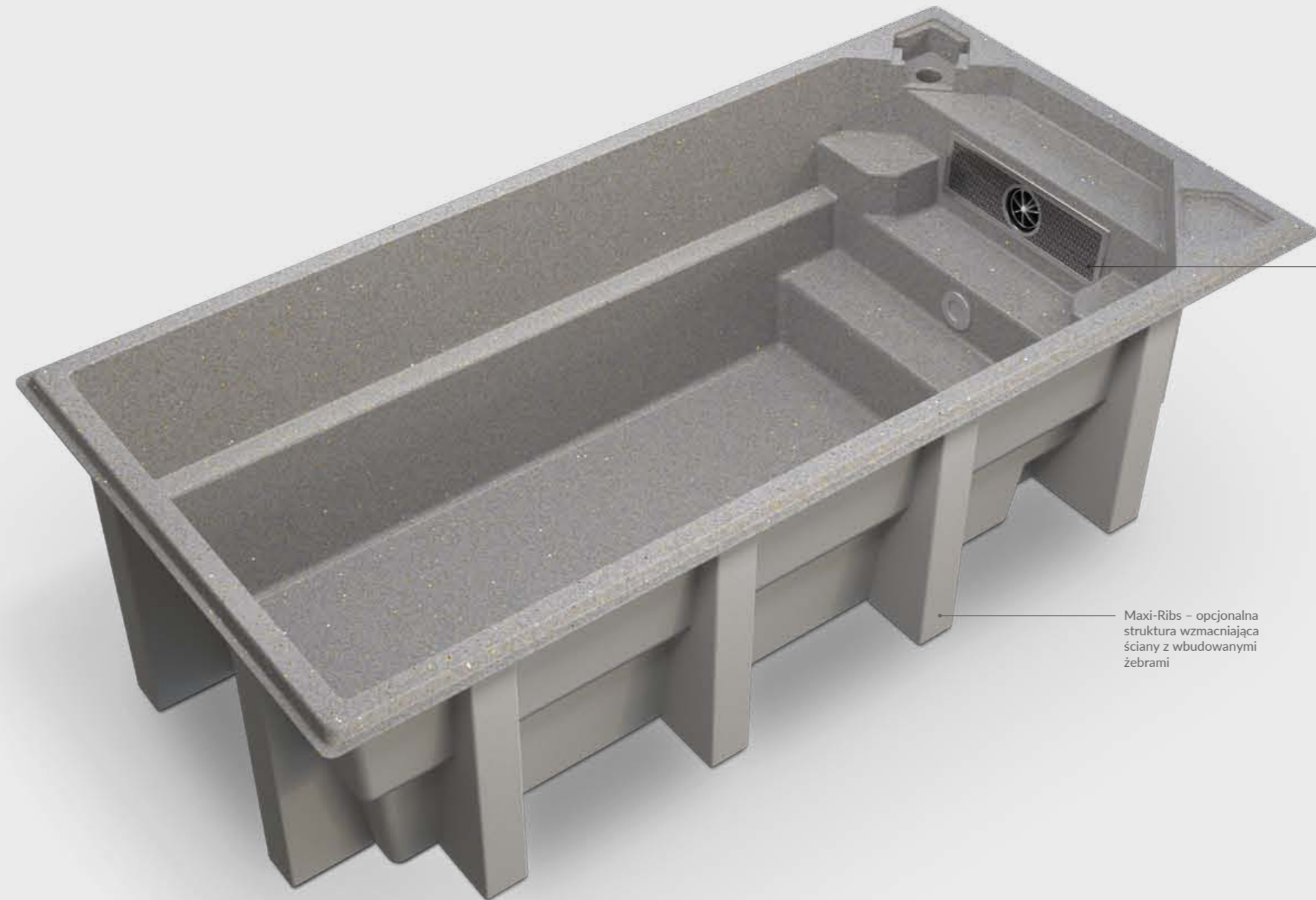

Turbina przeciwprądowa

Maxi-Ribs - opcjonalna struktura wzmacniająca ściany z wbudowanymi żebrami

COMPASS SWIM 50

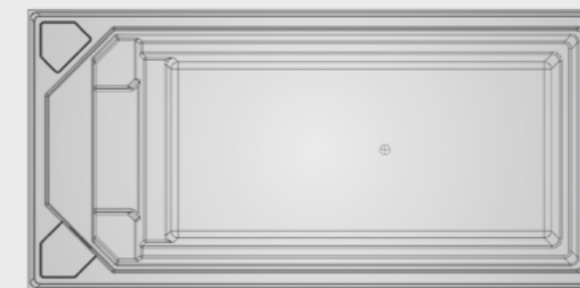

COMPASS SWIM 60



MODEL	DŁUGOŚĆ	SZEROKOŚĆ	GŁĘBOKOŚĆ	POJEMNOŚĆ	WAGA
COMPASS SWIM 50	5,00 m	2,45 m	1,35 m	10 m ³	600 kg
COMPASS SWIM60	6,00 m	2,45 m	1,35 m	12 m ³	700 kg

ZESKANUJ
PO WIĘCEJ
INFORMACJI

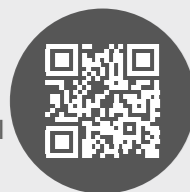



MAŁE BASENY
OGRODOWE

BRILLIANT 66 / 74

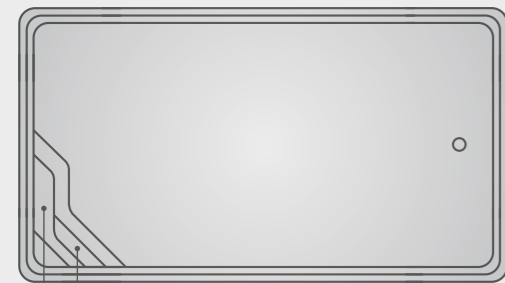

Schody z powierzchnią antypoślizgową

Strefa relaksu i dysze do masażu (opcja)

CLASSIC



Schody z powierzchnią antypoślizgową

Miejsce na rolety zwijane (opcja)

Wbudowana szyna do zabezpieczenia rolet zwijanych

AQUA NOVA 53

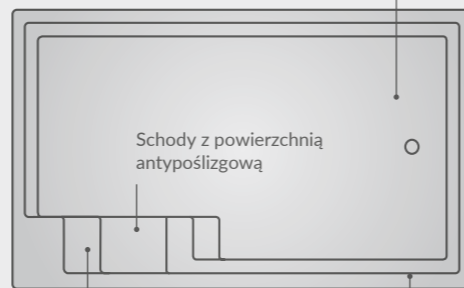

Schody z powierzchnią antypoślizgową

Strefa relaksu i dysze do masażu (opcja)

Wbudowana szyna do zabezpieczenia rolet zwijanych

XL-TRAINER 72



Strefa relaksu i dysze do masażu (opcja)

Schody z powierzchnią antypoślizgową

Wbudowana szyna do zabezpieczenia rolet zwijanych

Miejsce na rolety zwijane lub dysze do masażu

RIVERINA 67

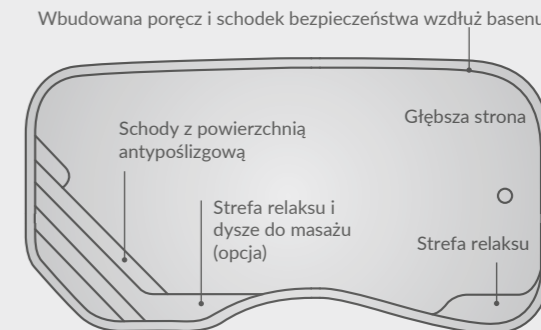

Wbudowana poręcz i schodek bezpieczeństwa wzdłuż basenu

Schody z powierzchnią antypoślizgową

Głębsza strona

Strefa relaksu i dysze do masażu (opcja)

Strefa relaksu

FUN 74 / FUN 74 S*

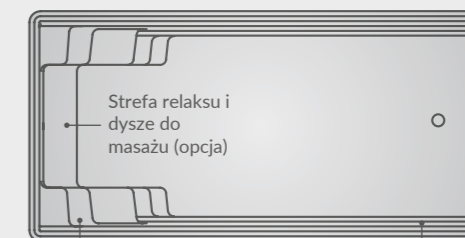

Strefa relaksu i dysze do masażu (opcja)

Miejsce na rolety zwijane (opcja)

Schody z powierzchnią antypoślizgową

Schodki i poręcz, jeśli są potrzebne

*S - bez schodka bezpieczeństwa

BABY-POOL

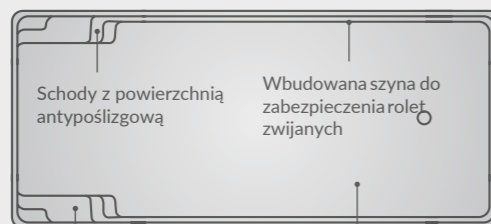

Strefa relaksu i dysze do masażu (opcja)

Miejsce na rolety zwijane (opcja)

Schody z powierzchnią antypoślizgową

Wbudowana szyna do zabezpieczenia rolet zwijanych

CLASSIC TOP

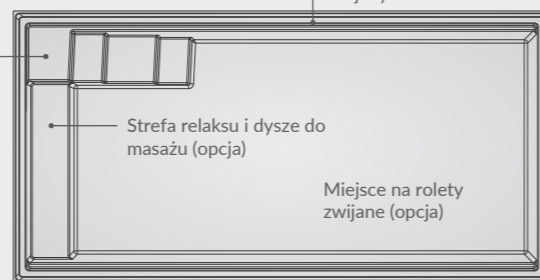

Schody z powierzchnią antypoślizgową

Strefa relaksu i dysze do masażu (opcja)

Miejsce na rolety zwijane (opcja)

Wbudowana szyna do zabezpieczenia rolet zwijanych

X-TRAINER 45 SB*

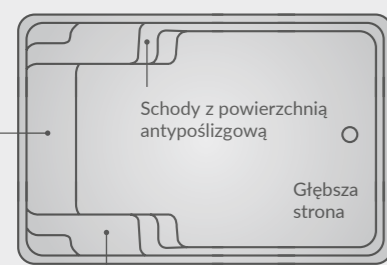

Strefa relaksu

Schody z powierzchnią antypoślizgową

Głębsza strona

Strefa relaksu i dysze do masażu (opcja)

**SB - Pochyłe dno

MODEL	DŁUGOŚĆ	SZEROKOŚĆ	GŁĘBOKOŚĆ	POJEMNOŚĆ	WAGA
x-trainer 45 sB	4,45 m	2,94 m	1,21-1,49 m	15 m ³	600kg
Aqua Nova 53	5,30 m	3,20 m	1,50 m	21 m ³	700 kg
classic	6,19 m	3,21 m	1,50 m	23 m ³	700 kg
classic top	6,37 m	3,23 m	1,10 m	20 m ³	500 kg
Baby-pool	6,52 m	2,40 m	0,88 m	12 m ³	600 kg
Briliant 66	6,62 m	3,62 m	1,40 m	27 m ³	850 kg

MALÉE

Zintegrowany szyb techniczny (opcjonalnie) z pokrywą w kolorze basenu, dopasowany do systemu filtracji.

Strefa relaksu z opcją dysz do masażu

Wbudowany skimmer wysokiego poziomu, dla utrzymania maksymalnego poziomu wody

TREND 73

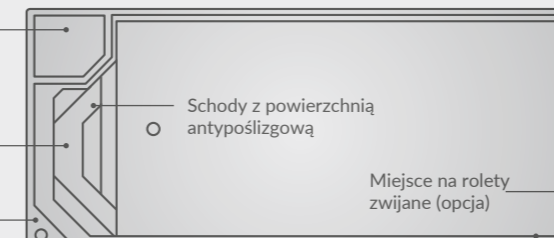

Schody z powierzchnią antypoślizgową

Miejsce na rolety zwijane (opcja)

Wbudowana szyna do zabezpieczenia rolet zwijanych

MODEL	DŁUGOŚĆ	SZEROKOŚĆ	GŁĘBOKOŚĆ	POJEMNOŚĆ	WAGA
riverina 67	6,72 m	3,44 m	1,11-1,57 m	24 m ³	800 kg
XL-Trainer 72	7,19 m	3,30 m	1,50 m	30 m ³	920 kg
Trend 73	7,30 m	3,30 m	1,50 m	31 m ³	1100 kg
Fun 74	7,53 m	3,77 m	1,50 m	35 m ³	1050 kg
Fun 74 s	7,50 m	3,71 m	1,50 m	35 m ³	1050 kg
Briliant 74	7,63 m	3,64 m	1,40 m	32 m ³	920 kg



BASENY ŚREDNIEJ WIELKOŚCI

7.70 – 9.00 m

Baseny, które najczęściej są obiektem zainteresowania naszych klientów. Gotowe by stać się prawdziwą perłą w Twoim ogrodzie lub domu. Wystarczy dodać kilka funkcji, aby zmienić go w prawdziwy wodny plac zabaw.

OVERFLOW

LUKSUSOWY BASEN

BASEN BEZ KRAWĘDZI

Poszerz swoje horyzonty

Nieźródlna atrakcyjność i spektakularne widoki to efekt połączenia poziomej powierzchni wody z horyzontem.

Kanał overflow stworzony z kafelków odpowiada za unikalny wygląd basenu, który można dyskretnie i elegancko wkomponować w aranżację ogrodu.

Opcjonalnie, basen bez krawędzi można również zainstalować z kratką zamiast kamiennego kanału.

INFINITY 80

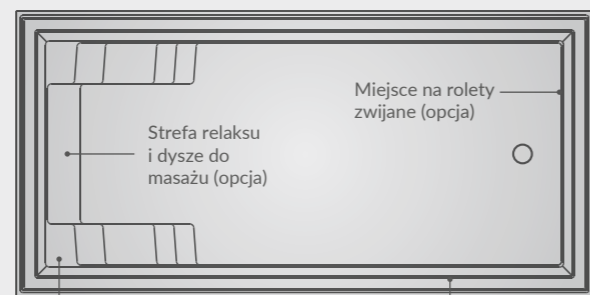

Schody z powierzchnią antypoślizgową

Wbudowana szyna do zabezpieczenia rolet zwijanych

ZESKANUJ
PO WIĘCEJ
INFORMACJI



Infinity 80 | Nova Stone | Reps pools

MODEL	DŁUGOŚĆ	SZEROKOŚĆ	GŁĘBOKOŚĆ	POJEMNOŚĆ	WAGA
Infinity 80	8,30 m	4,05 m	1,46 m	40 m ³	1100 kg

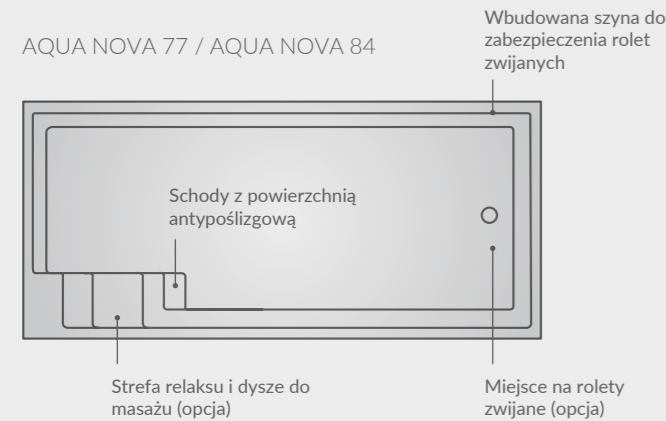

FUN 80 / FUN 80 S* / FUN 80 D**

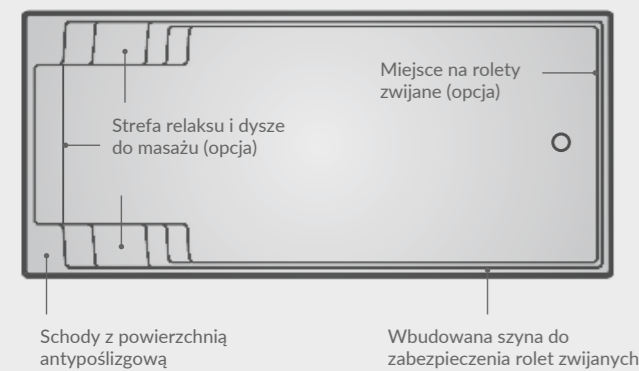

XL-Trainer 72 | Nova Grey | Vita Bad

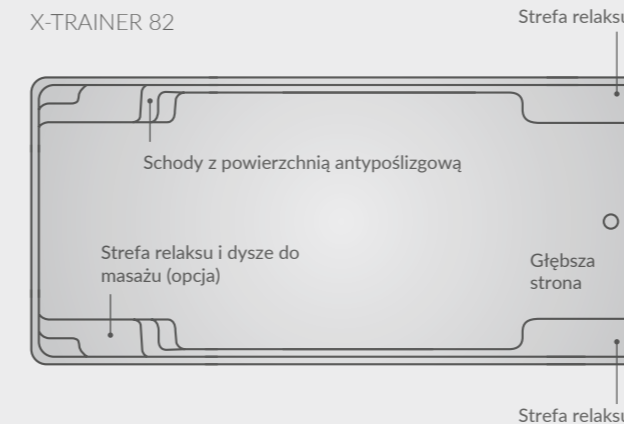

XL-BRILIANT 88

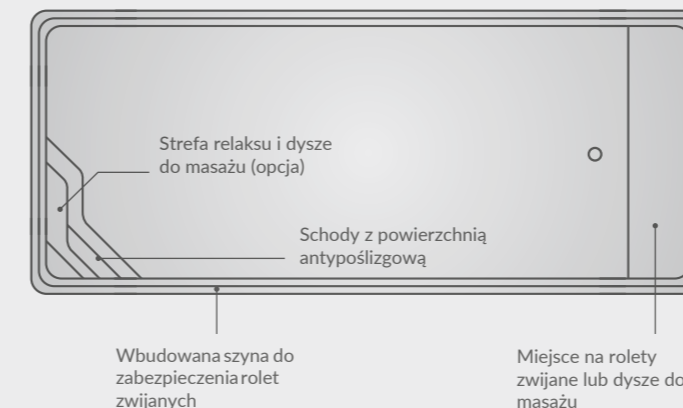

XL - Brilliant 88 | Nova Anthracite | Reps Pools

*S – bez progu bezpieczeństwa
 **D – roleta zatapialna BeachLine i skimmer wysokiego poziomu wody dla jeszcze lepszego doświadczenia użytkownika

MODEL	DŁUGOŚĆ	SZEROKOŚĆ	GŁĘBOKOŚĆ	POJEMNOŚĆ	WAGA
Aqua Nova 77	7,75 m	3,55 m	1,50 m	36 m ³	1000 kg
Aqua Nova 84	8,45 m	3,55 m	1,50 m	42 m ³	1200 kg
Fun 80	8,00 m	3,70 m	1,50 m	38 m ³	1100 kg
Fun 80 s	8,00 m	3,70 m	1,50 m	38 m ³	1100 kg
Fun 80 D	8,00 m	3,70 m	1,50 m	38 m ³	1100 kg

MODEL	DŁUGOŚĆ	SZEROKOŚĆ	GŁĘBOKOŚĆ	POJEMNOŚĆ	WAGA
X-Trainer 82	8,25 m	3,68 m	1,09–1,76 m	36 m ³	960 kg
xl -Briliant 88	8,70 m	3,75 m	1,50 m	45 m ³	1100 kg

ŚREDNIEJ WIELKOŚCI

Compass
Europe
Zwycięzcy
nagrody
Photo
Award 2023



DUŻE BASENY

9.00 – 13.30 m

Nie ma znaczenia, czy szukasz basenu do zabawy i relaksu, czy do aktywności sportowych.
Baseny Premium Family Large mogą spełniać obie te funkcje.

XL - Trainer 110 | Blue
Saphire Compass Pools UK



Fu N 100 | Nova Anthracite | Kabin Paul LTD

fU n 100

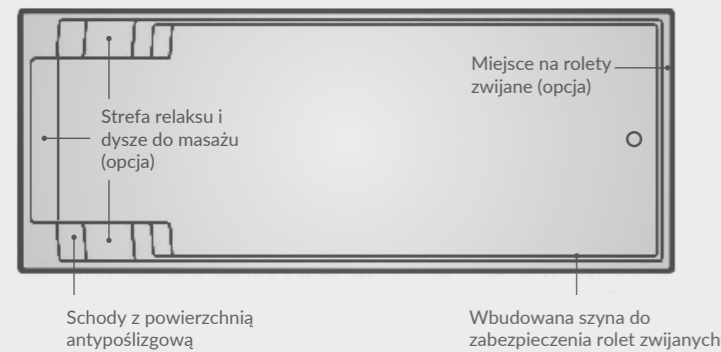

XL-LOUNGER 95 / 115

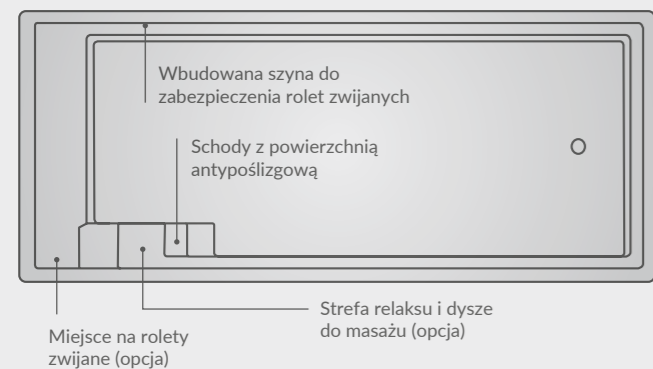

RIVERINA 106

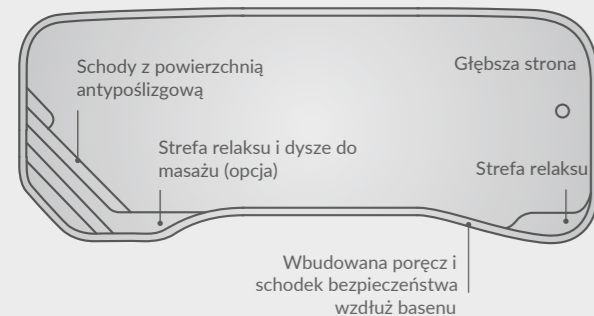

36 POOL CREATION

XL-TRAINER 110 FB* / SB**

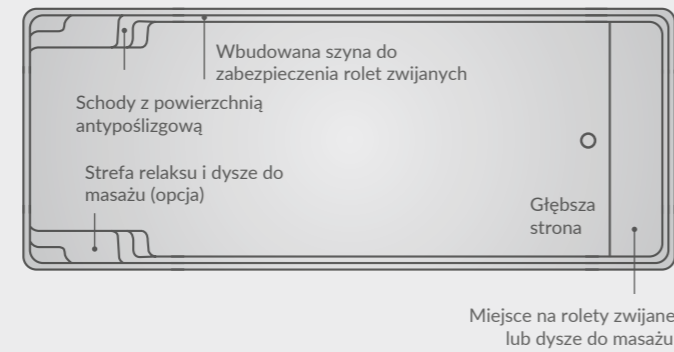

JAVA 101

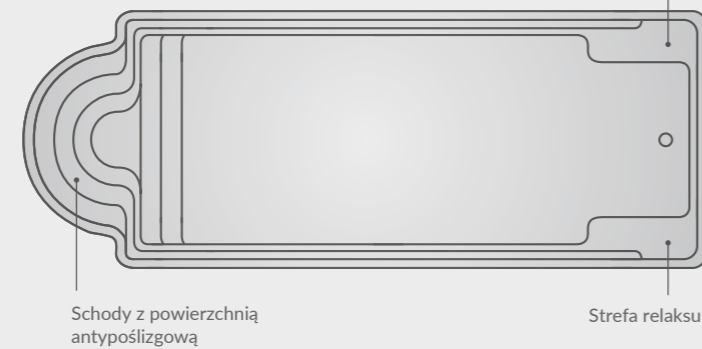

XL-JAVA 114

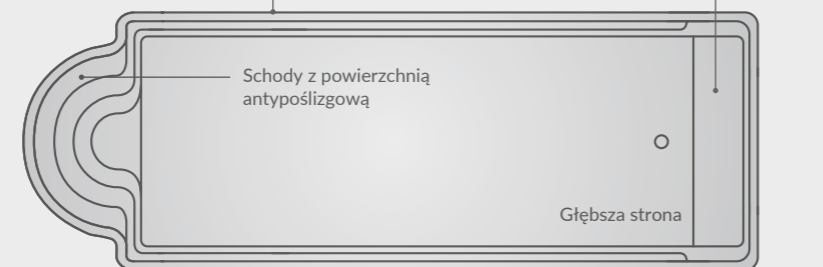

XL - Lounger 115 | Nova Anthracite | Hügel mehr Garten

FILM



MODEL	DŁUGOŚĆ	SZEROKOŚĆ	GŁĘBOKOŚĆ	POJEMNOŚĆ	WAGA
Fun 100	10,00 m	4,00 m	1,50 m	52 m ³	1300 kg
xl -trainer 110 FB	11,02 m	4,02 m	1,50 m	52 m ³	1350 kg
xl -trainer 110 sB	11,02 m	4,02 m	1,12-1,82 m	59 m ³	1300 kg
xl -l ounger 95	9,539 m	4,08 m	1,50 m	50 m ³	1200 kg
xl -l ounger 115	11,50 m	4,06 m	1,50 m	59 m ³	1450 kg
Java 101	10,03 m	3,80 m	1,50 m	49 m ³	1200 kg
xl -Java 114	11,40 m	3,96 m	1,10-1,68 m	52 m ³	1350 kg
r iverina 106	10,62 m	3,78 m	1,04-1,88 m	45 m ³	1400 kg

*FB - Płaskie dno / **SB - Pochyłe dno

DUŻE

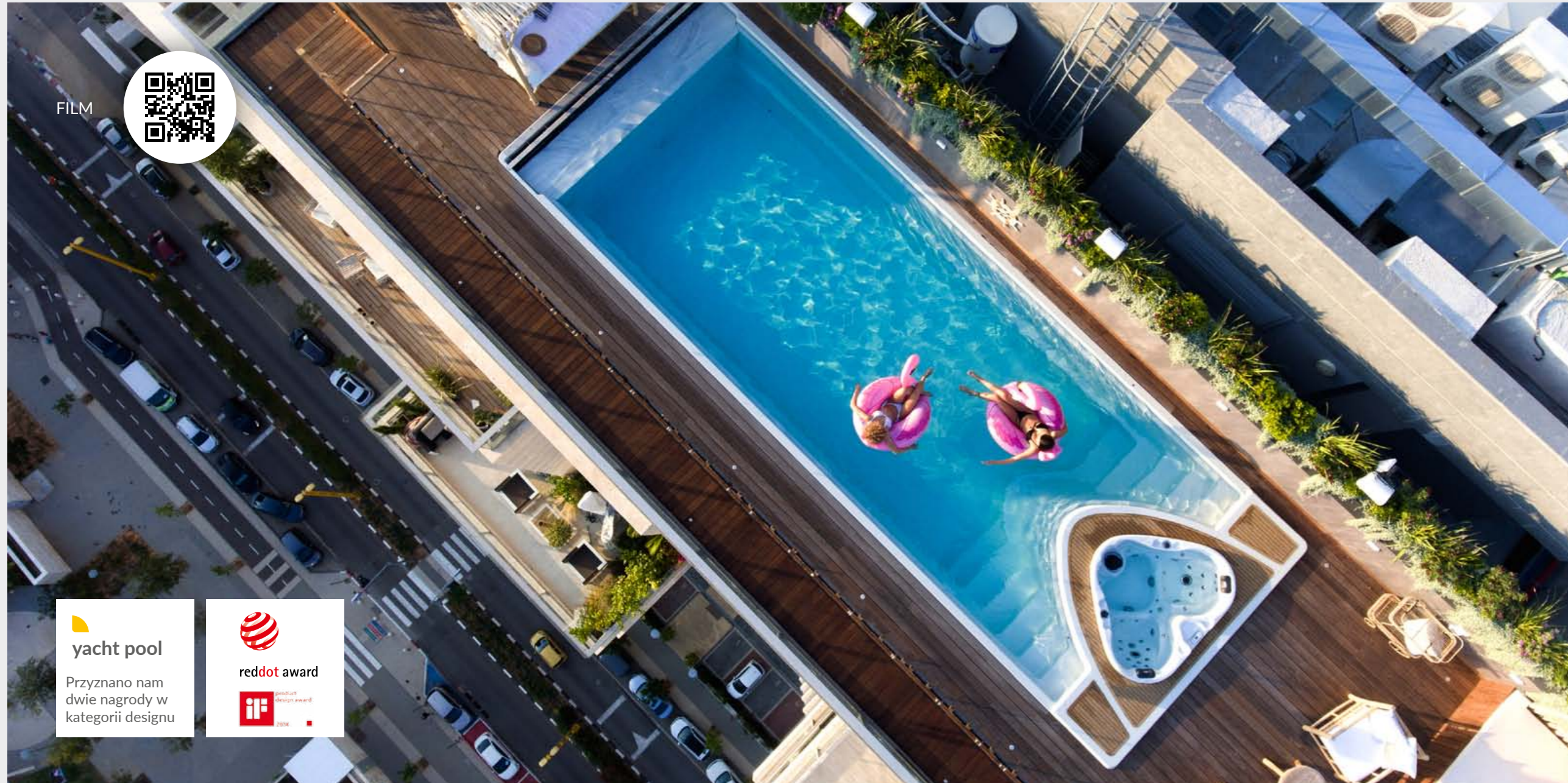

FILM



yacht pool

Przyznano nam
dwie nagrody w
kategorii designu



reddot award



yacht pool | Compass Pools Israel

YACHT POOL

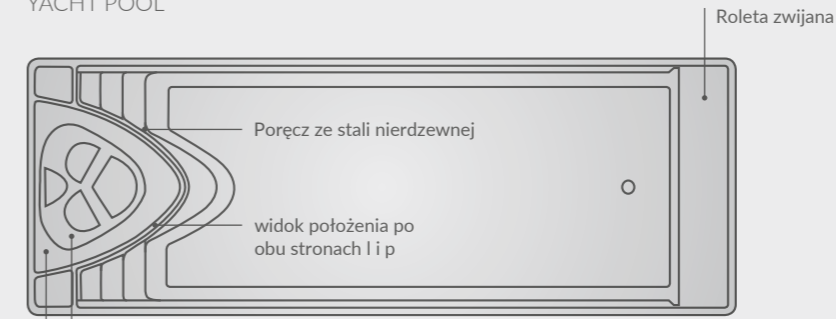

- Wbudowane SPA dla 2 osób (z 33 dyszami do masażu)
- Oryginalna podłoga z elastycznego teaku jachtowego
- Poręcze ze stali nierdzewnej
- Światła pozycyjne (lewe i prawe)

Wbudowane SPA dla 2 osób (33 dysze do masażu)

Oryginalna podłoga z elastycznego teaku jachtowego

XL-FAST LANE 122

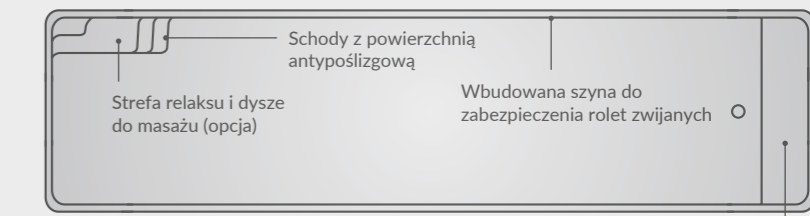

Miejsce na rolety zwijane lub dysze do masażu

XXL-TRAINER 133



MODEL	DŁUGOŚĆ	SZEROKOŚĆ	GŁĘBOKOŚĆ	POJEMNOŚĆ	WAGA
yacht pool	11,54 m	4,04 m	1,50 m	42 m ³	1200 kg
XL-Fast Lane 122	12,15 m	2,89 m	1,50 m	43 m ³	1500 kg
XXL-Trainer 133	13,28 m	4,49 m	1,50 m	75 m ³	2400 kg

INDYWIDUALNY DESIGN Z TECHNOLOGIĄ MAXI-RIB

Szukasz basenu, który sprawdzi się na wymagającym terenie?

Niezależnie od tego, czy jest to pochyła działka, taras na dachu, czy wewnątrz budynku, technologia MaxiRibs firmy Compass Pools to idealne rozwiązanie. Ta nowatorska technologia upraszcza proces instalacji nawet w najbardziej skomplikowanych miejscach.

Technologia MaxiRibs, dostępna wyłącznie w Compass Pools, obejmuje wzmocnienia w kształcie żeber, które są wbudowane w basen już na etapie produkcji.

Żebra umożliwiają częściową lub całkowicie wolnostojącą instalację basenu Compass. Technika ta zapewnia wsparcie zarówno boków, jak i podstawy, co gwarantuje wyjątkową stabilność i trwałość konstrukcji.

Technologia MaxiRibs pokonuje typowe wyzwania instalacyjne, oferując szereg rozwiązań dostosowanych do Twoich wymagań i preferencji.

Dla częściowo lub całkowicie nadziemnych instalacji, takich jak:

- pochyłe działki
- tarasy na dachu
- podwieszane pokłady

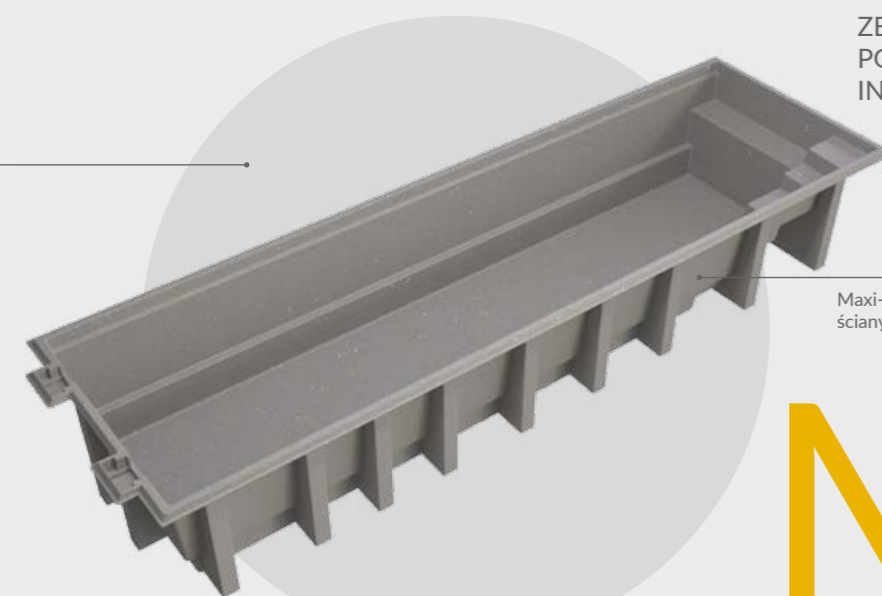

ZESKANUJ
PO WIĘCEJ
INFORMACJI



Maxi-Ribs – opcjonalna struktura wzmocniająca ściany z wbudowanymi żebrami



MAXIRIB



ESENCJA, KTÓRA

Najbardziej charakterystyczną cechą basenów Compass, która wyróżnia firmę na tle konkurencji, jest zachwycające wykorzystanie kolorów oraz wysoka jakość i połysk wykończenia. Basen Compass mieni się kolorami, które przypominają Twoje najszczęśliwsze wspomnienia z wakacji. Zaprojektuj swoje własne morze w ogrodzie!

Kolory Nova® S

Seria Nova® to jeden z najbardziej zaawansowanych systemów na świecie, wykorzystujący nowe rodzaje chipów kolorystycznych i mieszanki kolorów bazowych. Półprzezroczysty efekt holograficzny nadaje wszystkim kolorom Nova® wyjątkowy blask.

BI-LUMINITE®

Powierzchnia Bi-Luminate® i jej kolory "3D" to prawdziwa rewolucja w wykończeniach basenów, a także kolejna unikalna cecha basenów Compass. Te kolory zmieniają wygląd basenów dzięki drobnym błyszczącym cząsteczkom znajdującym się tuż pod wierzchnią warstwą oraz zastosowaniu dwóch warstw farby zamiast jednej. Opatentowany proces Bi-Lumination® tworzy unikalne efekty kolorystyczne, które nie występują w żadnym innym wykończeniu basenu.

Szczegóły

- 2 specjalne warstwy farby nakładane niezależnie na powierzchnię
- głębokie, lśniące efekty kolorystyczne przypominające najpiękniejsze laguny morskie
- warstwy farby są nakładane ręcznie, podobnie jak w przypadku najbardziej prestiżowych samochodów – dlatego każdy basen jest unikatowy
- wykorzystanie najnowszej technologii warstwy lakieru Nova™

COLOUR

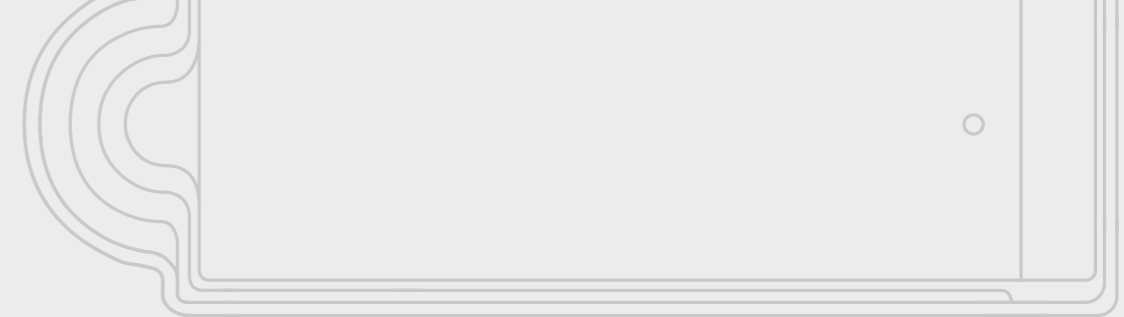

NOVA® St one | Réunion island



NOVA ANTHRACITE | Seychelles



NOVA peARI | Zanzibar



BI-LUMINITE® Gol Den pebble | Tahiti



BI-LUMINITE® bi Ue GRAnite | bora bora

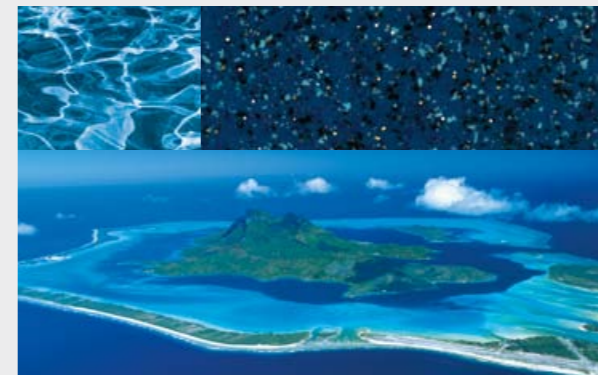

BI-LUMINITE® SMOKEY qU ARTZ | Mauritius



NOVA® GREY | Croatia



NOVA® NAVY | Maldives



NOVA® bi Ue | Madagascar



BI-LUMINITE® BLUE SAPHIRE | Hawaii



CYBER WHITE | Thailand



PAPYRUS WHITE | Greece

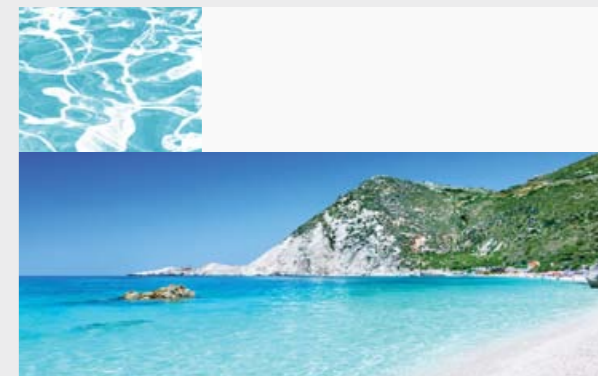



XL-Fast Lane 122 | Nova Anthracite | Reps Pools



Fun 80 | Nova Stone | Garten Handwerk – Bösch

BASENY CERAMICZNO-WĘGLOWE®

Carbon

Zalety:

- większa wytrzymałość (20%)
- większa stabilność
- łatwiejsza instalacja

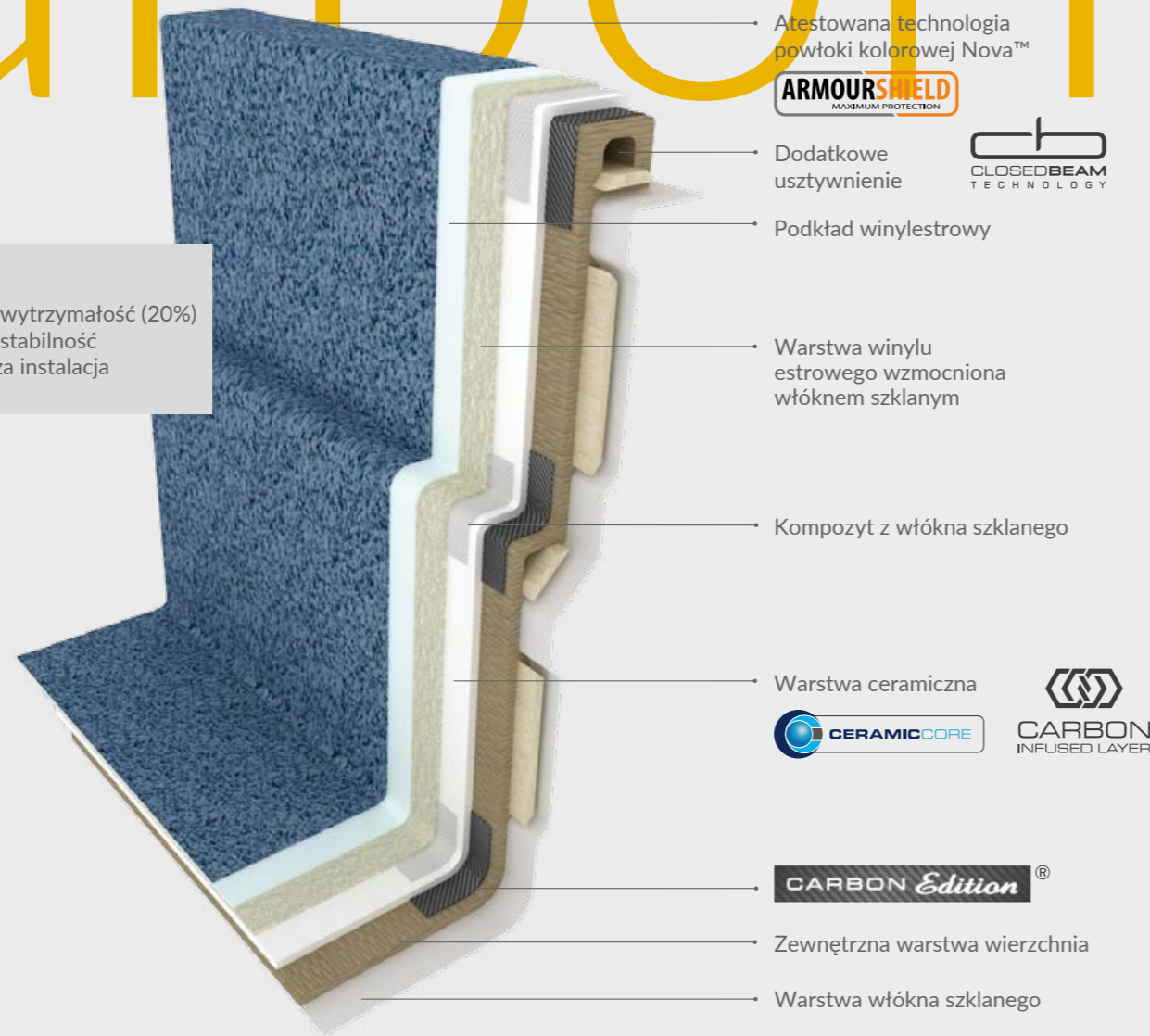

Dodatkowe zastosowanie węgla w opatentowanym systemie ceramicznym wzmocnia obszary basenu o dużym napięciu strukturalnym.

Węgiel ma najwyższą odporność na ciśnienie spośród wszystkich materiałów wzmocniających. To samo wysokowytrzymałe tworzywo, które znajduje zastosowanie w komponentach motoryzacyjnych, morskich i lotniczych, jest używane w naszych basenach.

Ceramiczno-węglowa powłoka



Ulepszona formuła dla jeszcze większej stabilności i trwałości



Skimmer wysokiego poziomu

HydroOchrona



Ciągły rozwój nowych i nowoczesnych negatywnych form

Vantage – Basen samoczyszczący

Koloryn ova®

Zamknięty system belek



Standardowe włókno szklane

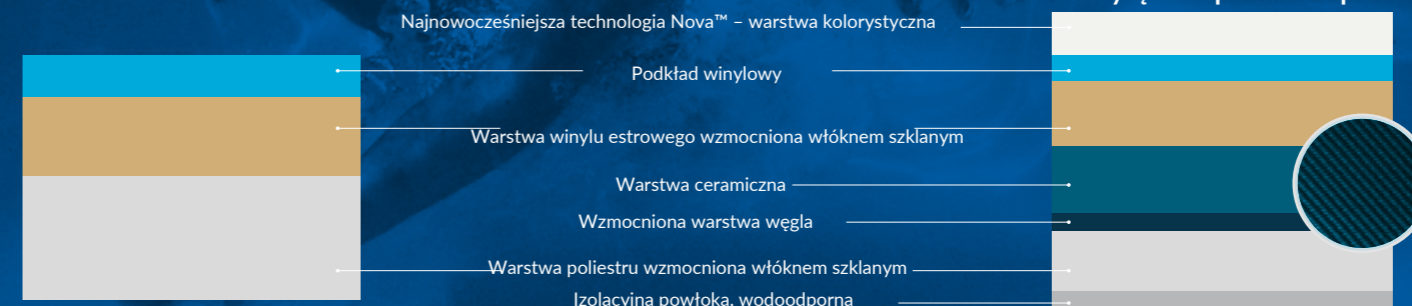

Baseny ceramiczno-węglowe produkowane wyłącznie przez Compass



NAPĘDZA NAS WIZJA TWOJEGO IDEALNEGO BASENU!

COMPASS POLAND

FABRYKKA

NASZA OBIETNICA



Sekret sukcesu i długowieczności naszych basenów Compass Carbon Ceramic tkwi w opatentowanym rdzeniu ceramicznym.

Gdy wybierasz oryginalny basen wykończony przez COMPASS, obiecujemy Ci produkt najwyższej jakości i wyjątkowej trwałości. Od 2005 roku produkujemy w naszej europejskiej fabryce ponad 1,500 oryginalnych basenów ceramicznych Compass rocznie.

Sekret naszego sukcesu tkwi w naszym opatentowanym rdzeniu ceramicznym oraz szeregu innowacji, takich jak dodanie karbonu do naszej sprawdzonej, wielowarstwowej konstrukcji ścian.

Innowacje fabryczne od 2016 roku:

- Nowoczesne urządzenia natryskowe i negatywne formy
- Opatentowana technologia wymiany powietrza
- Znacząca redukcja emisji
- Elastyczność w codziennej produkcji
- Kontrola emisji najwyższej jakości
- 40-letnia gwarancja fabryczna na szczelność basenu i ochronę przed osmozą
- Rozbudowa terenu COMPASS EUROPE o obszar logistyczny

DOWIEDZ SIĘ WIĘCEJ





Klasa efektywności energetycznej A*



* Przedstawiony sposób wykonania basenu, z izolacją podłogi i ścian, spełnia wymogi certyfikatu klasy A w zakresie przewodzenia ciepła, zgodnie z normą DIN EN 17645. Zapytaj o obliczenia efektywności energetycznej u naszych dystrybutorów.

Szczegóły dostępne w Compass Europe.

INNOWACJE & TECHNOLOGIA

Compass Pools wprowadza na rynek nowatorską technologię ceramiczną

W połowie lat 90., kiedy firma COMPASS wprowadziła technologię ceramiczną do branży basenowej, szybko stała się ona uznana technologią na całym świecie. Od dziesięcioleci jesteśmy uznawani za światowego lidera i innowatora na rynku.



Łatwa i szybka instalacja



Ceramiczno-węglowa technologia



40-letnia gwarancja fabryczna na szczelność



System samooczyszczający Vantage



Odporny na sól



Skimmer wysokiego poziomu wody



Rolety zwijane



Armour shield



Hydrochrona

Zalety

- Ekskluzywny, promienny, trójwymiarowy połysk bez wad powierzchniowych
- 40-letnia gwarancja fabryczna na szczelność basenu i ochronę przed osmozą
- Rdzeń ceramiczny (patent PN 1690), zwiększona wytrzymałość bez utraty elastyczności
- Szybka i łatwa instalacja basenu w ciągu kilku dni
- Możliwość instalacji bez betonowej płyty dennej

- Wysoka jakość dzięki stałemu monitorowaniu produkcji, która spełnia rygorystyczne normy i jest weryfikowana
- Absolutna odporność na temperaturę
- Dostosowany do słonej wody
- Funkcje oszczędzające energię – doskonałe właściwości izolacji termicznej

HYDROPRO SYSTEM

Wprowadzenie naszego ekskluzywnego systemu HydroPro

Compass może teraz zaoferować Ci jeszcze lepszą ochronę dzięki ekskluzywnej gwarancji hydrostatycznej. Jednym z potencjalnych ryzyk związanych z posiadaniem basenu jest możliwość jego uszkodzenia spowodowanego przez zjawisko hydrostatyczne. Z zasady, "uszkodzenie hydrostatyczne" może wystąpić, gdy poziom wody w gruncie wzrasta powyżej poziomu wody w Twoim basenie. W takim wypadku, basen bez ochrony podniósłby się. Gdy woda gruntowa opada, a ciśnienie wywierane na basen zmniejsza się, może to prowadzić do trwałych wypukłości lub pęknięć w ścianach i dnie.

Rewolucyjny system ochrony

Nasz nowy, opatentowany i ekskluzywny system zaworów hydrostatycznych został opracowany w celu znacznego zmniejszenia ciśnienia wody gruntowej. Nasze zawory hydrostatyczne działają 5 razy szybciej niż standardowe zawory stosowane w basenach z włókna szklanego. Uważamy, że jest to rewolucyjne rozwiązanie, ponieważ dzięki niemu możemy zaoferować dożywotnią gwarancję na uszkodzenia spowodowane ciśnieniem hydrostatycznym – które niemal zawsze są wyłączone z polis ubezpieczeniowych i gwarancji producentów. Zawór HydroPro™ można zamówić jako opcję w każdym modelu od lutego 2023 roku.

Ochrona przed ekstremalnymi zjawiskami pogodowymi

W obliczu coraz częściej występujących ekstremalnych zjawisk pogodowych i ulewnych opadów deszczu, chcieliśmy wyeliminować ryzyko, które się z nimi wiąże. Kluczem do zapobiegania jakimkolwiek uszkodzeniom jest szybkie uwolnienie narastającego ciśnienia wody gruntowej, zanim zdąży ona spowodować uszkodzenia. Zespół badawczy i rozwoju Compass spędził ostatnie trzy lata na testowaniu i doskonaleniu opatentowanego zaworu hydrostatycznego, który jest bardzo czuły i może wytrzymać bardzo wysokie przepływy. Dzięki temu możemy zaoferować klientom unikalną gwarancję na uszkodzenia hydrostatyczne.



Ekskluzywny zawór HydroPro Compass

Standardowy zawór hy





A family of five is relaxing on lounge chairs on a wooden deck next to a swimming pool. The pool is in the foreground, and the family is in the background. The scene is set outdoors with lush greenery and tall grasses.

SZTUKA WYPOCZYNKU

XL - Trainer 110 | Nova Grey | Waterstream UK

OBEJRZYJ
FILM



SAMOOCZYSZCZAJĄCY SIĘ BASEN



Wyobraź sobie basen, który sam się oczyszcza, oszczędza pieniądze i zużywa mniej chemikaliów.

Źródło w górach jest symbolem czystości i świeżości. Co jest tego powodem? To ciągły ruch. Górski strumień zabiera ze sobą brud i kurz. Ponieważ woda krąży, glony i bakterie nie mają szans na rozwój. Dzięki systemowi samooczyszczającemu Vantage, możesz osiągnąć ten sam efekt w swoim basenie.

VANTAGE to najlepszy na świecie system cyrkulacji i czyszczenia, który nie ma sobie równych w kategorii odkurzaczy basenowych. System Vantage czyści skuteczniej i efektywniej, od powierzchni po dno basenu. System Vantage jest prawie niewidoczny i nie wpływa na wygląd Twojego nowego i pięknego basenu. System Vantage dostępny jest w trzech różnych kolorach dysz i uchwytów, aby dopasować się do koloru Twojego basenu.

Jeśli chcesz bez zmartwień relaksować się w towarzystwie swojego nowego basenu, wybierz system Vantage.



Fun 80 | Nova Stone | Art d'eau

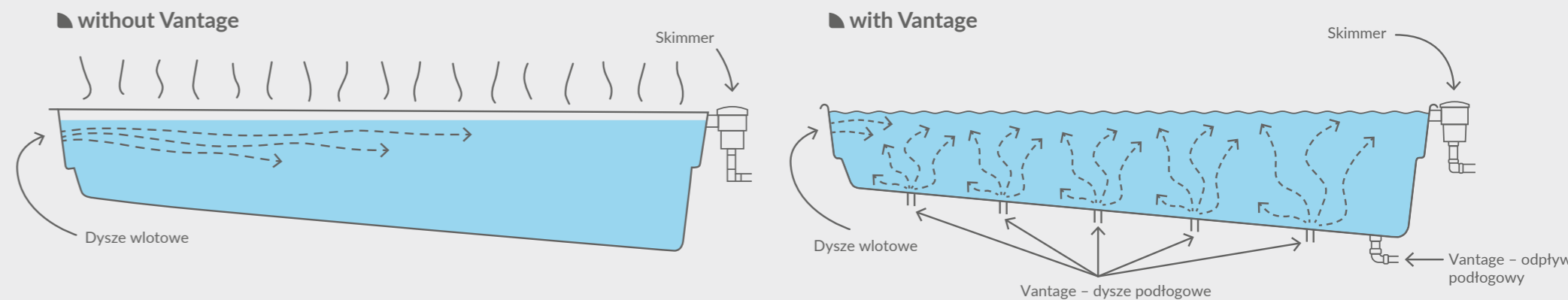

Kluczowe zalety

- Samoczyszczenie basenu w 80-90%
- Lepsza cyrkulacja wody i hydraulika basenu
- Mniejsze zapotrzebowanie na środki dezynfekujące
- Brak potrzeby ręcznego czyszczenia
- Więcej czasu na relaks i odpoczynek

ZESKANUJ PO
WIĘCEJ
INFORMACJI



VANTAGE

Najnowsza generacja lameli poliwęglanowych jest wytwarzana przy użyciu procesu ekstrudowania Quadro. Ta technologia jest unikalna w świecie osłon basenowych. Umożliwia firmie T&A produkcję idealnej lameli słonecznej, która jest niezwykle odporna na wstrząsy i trwała, a także łączy w sobie efekty solarne, przeciwglonowe i przeciwskraplające. Lamelle są dostępne w wariantach Quadro Black Edition i Quadro Titanium Edition.

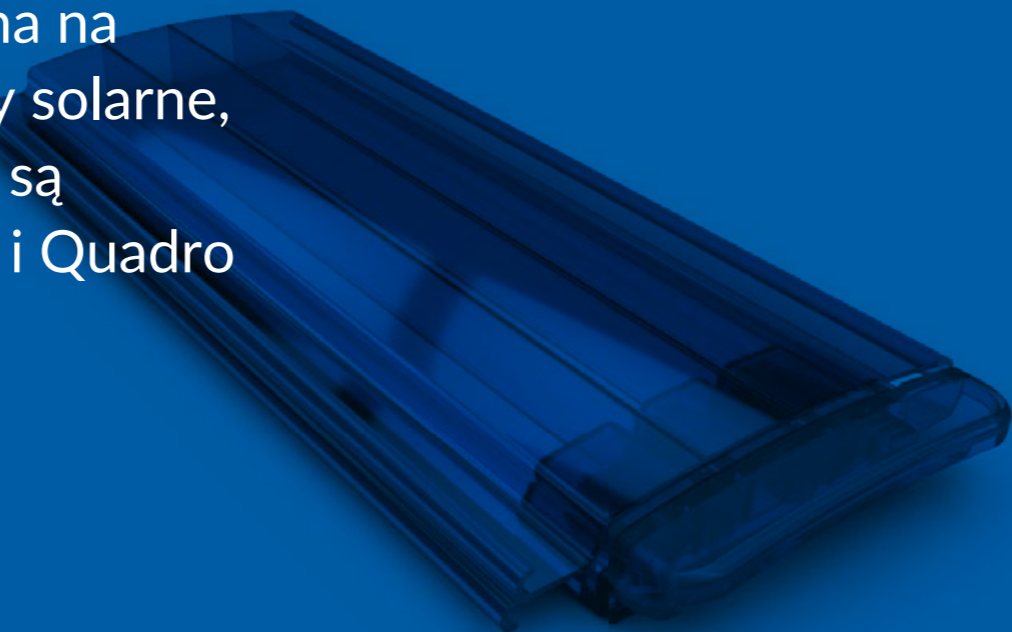
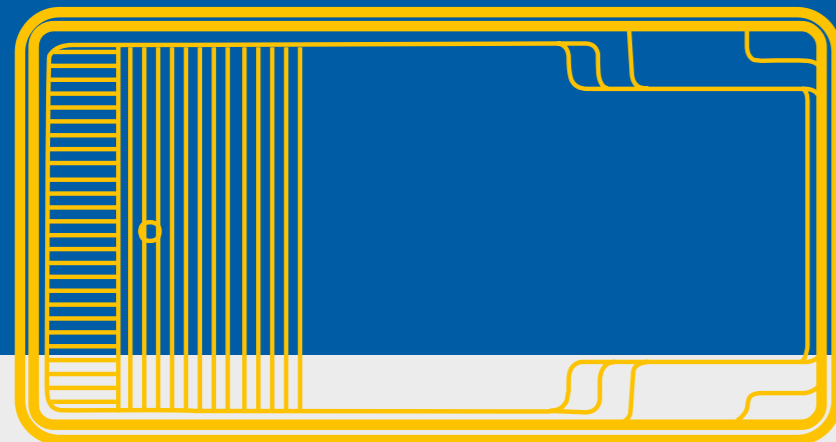

ROLETA ZATAPIALNA BEACH LINE

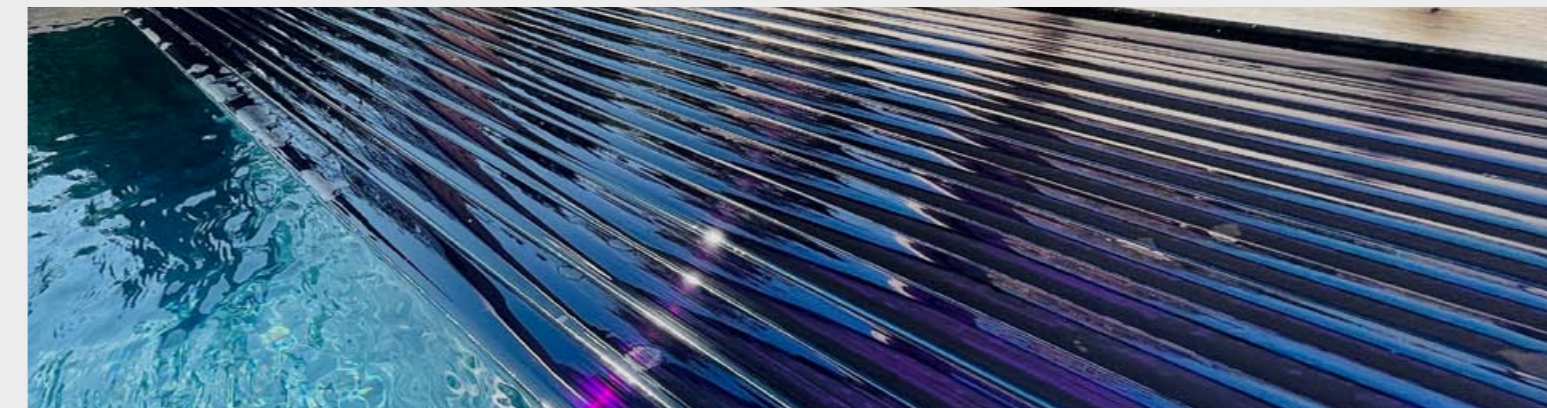

Roleta zwijana Compass to zintegrowana osłona lamelowa, która gwarantuje maksymalną efektywność energetyczną i całkowite bezpieczeństwo Twojego basenu.

Osłona Rollo Compass Pools „Beach Line” to specjalna konstrukcja z stali nierdzewnej V4A, przeznaczona do zintegrowanej ławki podwodnej. Dzięki skimmerom wysokiego poziomu osadzonymi w basenie, można osiągnąć znacznie wyższy poziom wody. Lamelle są zwijane poniżej poziomu wody i oddzielone od strefy pływackiej kolorową ścianką basenową. Górna część konstrukcji może być pokryta płytka lub pokrywą w kolorze basenu.

FILM



Roleta zwijana Compass wytrzymuje ciężar zwierzęcia, dziecka, a nawet dorosłego – maksymalnie do 100 kg – pod warunkiem, że poziom wody w basenie jest prawidłowy, a osłona jest w pełni rozwinięta. Dla bezpieczeństwa dzieci, zgodnie z francuską normą NF P 90-308, wymagana jest dodatkowa blokada zabezpieczająca po stronie basenu naprzeciwko wału rolety.

Wbudowane wsparcie krawędzi w basenie zapobiega opadaniu lameli, a dodatkowe zabezpieczenie po przeciwnej stronie wału rolety spełnia wymagania francuskiej normy. Lamelle Solar osłony Rollo Compass Pools wykonane są z twardego PVC (opcjonalnie poliwęglanowe lub przeciwglonowe), charakteryzującego się lepszą odpornością na uszkodzenia mechaniczne i promieniowanie UV.

ROLETY



Classic 63 | Nova pearl | Reps pools

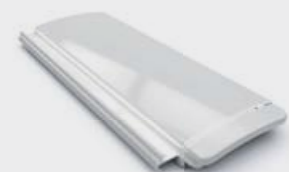

PVC White ↑

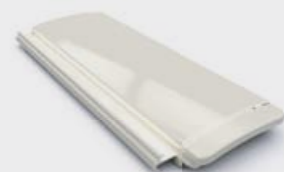

PVC Sand ↑



PVC Blue ↑

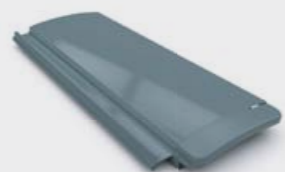

PVC Grey ↑



quadro Black ↑



PVC Solar ↑

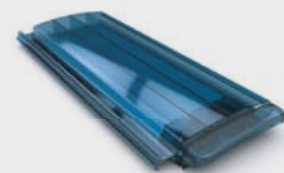

PVC Transparent ↑

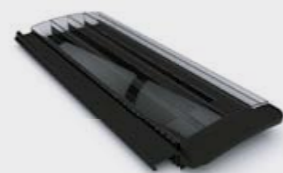

Polycarbonate Solar ↑

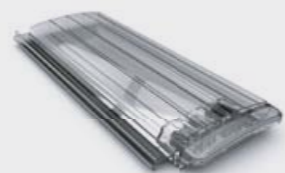

Polycarbonate Transparent ↑



quadro Titanium ↑

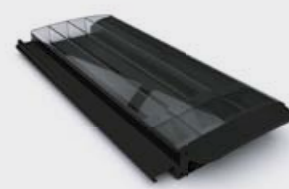

Polycarbonate Solar Anti Alge ↑



Polycarbonate ALU Anti Alge ↑



Polycarbonate ALU Look ↑

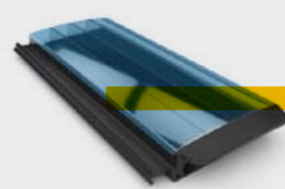

Premium Blue ↑

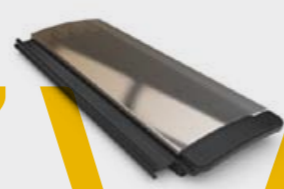

Quadro Gold ↑

Zalety rolety zwijanej Compass

- Gwarantuje maksymalną efektywność energetyczną i pełne bezpieczeństwo
- Lamle solarne zapewniają optymalne ogrzewanie wody w basenie o dodatkowe 4°-8°C
- W nocy parowanie jest zredukowane do minimum, w efekcie czego woda traci mniej ciepła
- Wysoki poziom wody – dzięki laminowanym skimmerom wysokiego poziomu

BEACHLINE - SZCZEGÓŁY

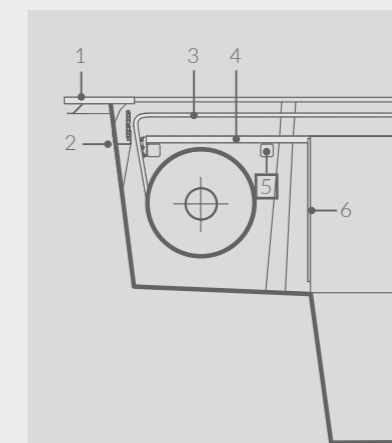

1. Kamień brzegowy basenu
2. Zintegrowany kanał przelewowy lub skimmer wysokiego poziomu dla utrzymania wysokiego poziomu wody
3. Lamle rolety zwijanej
4. Górna pokrywa z kamienia lub panel w kolorze basenu
5. Belka ze stali nierdzewnej
6. Panel oddzielający w kolorze basenu

ZWIJANE

MODELLE

ROLETA ZATAPIALNA BEACHLINE
jest kompatybilna z następującymi modelami

XL-LOUNGER 95 / 115



XL-TRAINER 110 FB

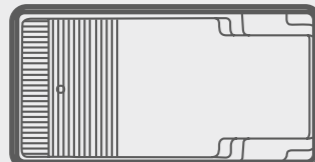

XXL-TRAINER 133



TREND 73



CLASSIC 53

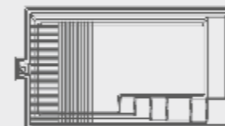

CLASSIC 63

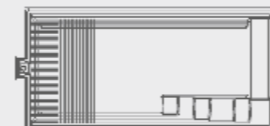

CLASSIC 73

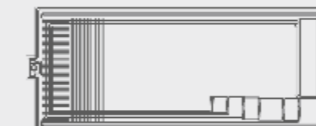

XL-JAVA 114

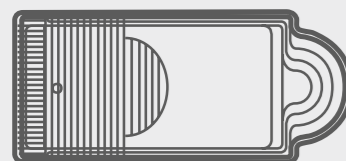

XL-BRILIANT 88

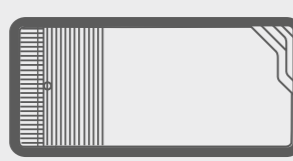

XL-FAST LANE 122



CLASSIC

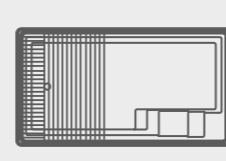

CLASSIC 83

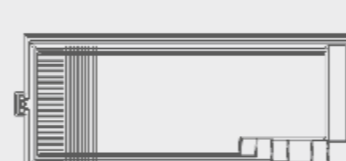

CLASSIC 93

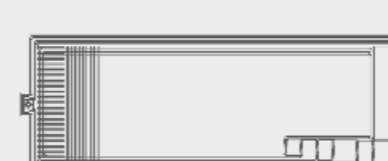

CLASSIC 103

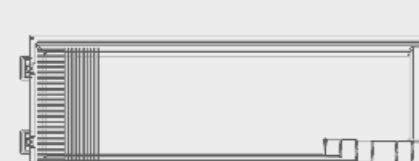

FUN74

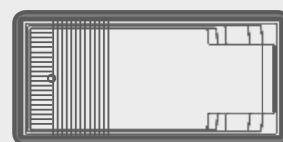

FUN 80

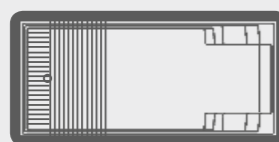

INFINITY 80

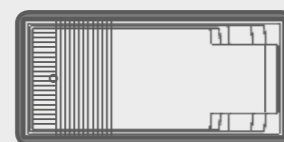

FUN 100



XL-TRAINER 72

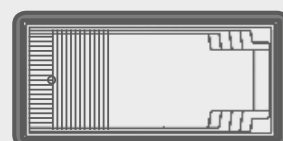

YACHT POOL

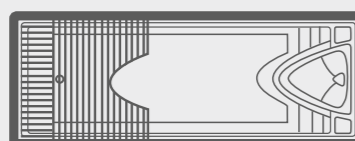

AQUA NOVA 53

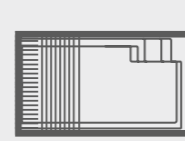

AQUA NOVA 77

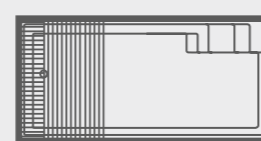

AQUA NOVA 84

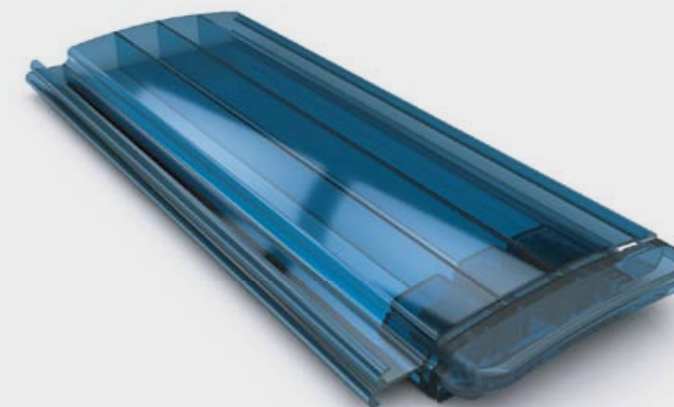

NADZIEMNIE ROLETY BASENOWE

Nadziemna osłona roletowa gwarantuje najwyższą jakość i trwałość.

Oslony lamelowe mogą być stosowane zarówno w nowo zainstalowanych basenach, jak i w istniejących. Mechanizm zwijania na końcu basenu automatycznie zwija i rozwija lamele. Dla estetyki urządzenie zwijające może być pokryte drewnem lub dopasowane do projektu ogrodu i basenu.



AquaTop – standardowa wersja nadziemna

Mechanizm zwijania tego modelu wykonany jest ze stali nierdzewnej AISI 316L. W jednym z dwóch konsoli zamontowany jest silnik elektryczny o napięciu 24 V. Sterowanie oraz włącznik kluczykowy są zintegrowane oddzielnie w technologii basenowej. Oznacza to, że urządzenie zwijające może być całkowicie zakryte.

EcoTop Plus – klasyczna i ekskluzywna wersja nadziemna

Proste i ekskluzywne rozwiązanie dla maksymalnego komfortu.

Zalety

- Wał zwijający wykonany z GRP (tworzywa wzmocnianego włóknem szklanym)
- Wsporniki ze stali nierdzewnej malowane proszkowo – opcjonalnie białe lub antracytowe szare – w połączeniu z wysokiej jakości drewnem IPE
- Silnik z transformatorem i sterowaniem lub napęd solarny z włącznikiem kluczykowym i pilotem
- Opcjonalne obudowanie na miejscu drewnem (nie dotyczy wersji z panelem solarnym)
- Możliwość modernizacji o panel solarny



z panelem fotowoltaicznym



bez panelu fotowoltaicznego



zobacz stronę 15

SAFETY COMPASS COVER



Oslona bezpieczeństwa Compass COVER sprawia, że Twój basen jest bezpieczny dla dzieci. Solidne, anodowane profile aluminiowe, elementy pokrycia wykonane ze wzmocnionego, elastycznego PVC z antyścieralną górną powierzchnią oraz system bezpiecznego mocowania gwarantują absolutne bezpieczeństwo wokół Twojego basenu.

Główne zalety

- Całkowite bezpieczeństwo dla dzieci i zwierząt
- Zgodne z francuską normą bezpieczeństwa
- Wysokiej jakości, antybakteryjna tkanina poliestrowa, powlekana PVC
- Odporność na promieniowanie UV
- Odporność na temperatury od -30° do +70°C
- Wysokoczęstotliwościowo zgrzewana krawędź (25 mm) wokół całości
- Otwory do odprowadzania wody deszczowej między profilami nośnymi
- Profile nośne wykonane z anodowanego aluminium
- Wymienne profile i rolety
- Prosty i bezpieczny system mocowania

JASNOSZARY

CIEMNOSZARY

JASNONIEBIESKI

PIASKOWY

ZADASZENIE BASENU



Zadaszenia Compass Pools są dostosowane kolorystycznie i wymiarowo do basenów Compass.

Zadaszenia Compass Pools wykorzystują najlepsze osiągnięcia w tej dziedzinie, włącznie z naszymi licznymi patentami.

JAKOŚCIOWE ZADASZENIA DOPASOWANE NA MIARĘ

Kluczowe zalety:

- Profile ramy aluminiowej w różnych kolorach
- Efekt „pływającego” przeszklonego zadaszenia
- Superpłaskie szyny prowadzące
- Specjalne szyny prowadzące z bezobrotowymi łożyskami kulkowymi ze stali nierdzewnej
- Stała ochrona przed brudem i wiatrem

SYSTEM TURBIN HYDROSTAR

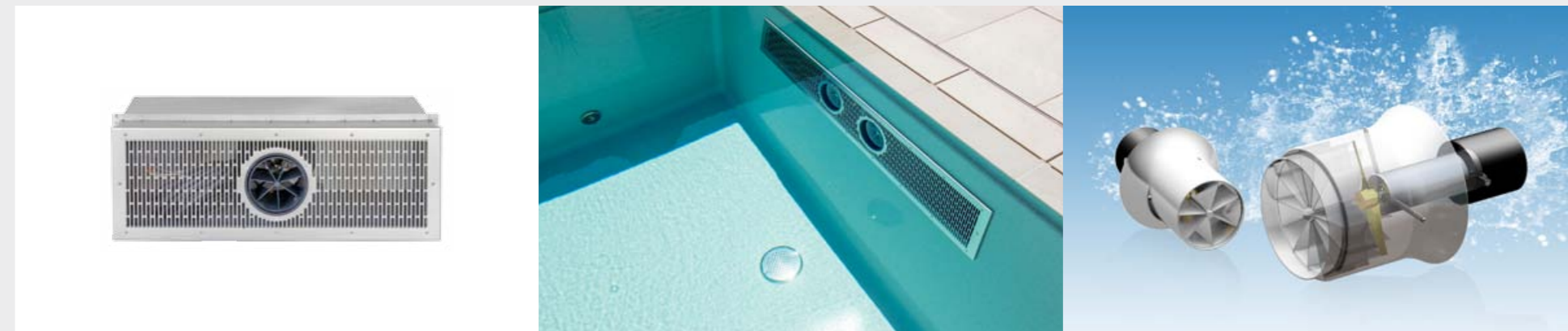

Zażyj rozrywki w wodzie z pomocą przeciwprądu - odpręż swoje ciało i duszę.

Turbiny generują szeroki, równomierny i mocny strumień. To Ty decydujesz o sile przepływu!

System turbin Hydrostar przenosi naturalne uczucie pływania do Twojego basenu. Możesz samodzielnie regulować siłę przeciwprądu.

Wszystko w jednym. Hydrostar!

Opatentowana technologia to umożliwia: turbiny generują szeroki, równomierny i mocny prąd. Ty decydujesz, jak silny ma być. HydroStar jest łatwy do zainstalowania i można go także zamontować w istniejących basenach przy pomocy Easystar.

Kluczowe zalety

- Bezobrotowy silnik bezszczotkowy DC
- Bezobrotowe łożysko ślizgowe
- Kontroler silnika z monitoringiem prądu i temperatury
- Brak konieczności stosowania studzienek lub rur
- Wszystkie komponenty wykonane z 316Ti, 316L lub wysokiej jakości plastiku
- Sterowanie za pomocą zdalnego pilota BINDER-Control oraz opcjonalnie za pomocą przełącznika piezoelektrycznego
- Łatwe tworzenie programów treningowych z opcjonalną aplikacją
- Opcjonalna wersja odporna na wodę słoną
- Bezobrotowa eksploatacja



FUN 100 | Nova pearl | Reps pools



Aqua Nova 77 | Nova pearl | Reps pools

ZBIORNIKI FILTRÓW PIASKOWYCH I POMPY

Pompy – Compass Pump i Compass Pump Pro

Zalety dla Twojego basenu

- Minimalne zużycie energii
- Pompa samozasysająca
- Wykonana z materiału wzmocnionego włóknem szklanym, co zapewnia bardzo szeroki zakres zastosowań
- Bardzo cicha praca
- Gwarancja producenta do 5 lat (w zależności od modelu).



Zalety dla Twojego basenu

- Łatwe czyszczenie i konserwacja
- Automatyczne i ręczne wentylowanie zbiornika w standardzie
- Brak wyfukiwania piasku
- Wewnętrzna rura wykonana z tworzyw odpornych na korozję
- W zestawie filtr gwiazdkowy, manometr i odpływ zbiornika
- Tanie wkłady do filtra
- Sprawdzona na rynku technologia filtracji



Najnowsza generacja zbiorników filtracyjnych z dużym otworem na górze i szerokim wylotem. Zbiorniki filtracyjne wykonane są z wysokiej jakości plastiku wzmocnionego włóknem szklanym.



Compass Pump

Sprawdzony wirnik o wysokiej elastyczności i wydajności



Compass Pump Pro

Niezawodna pompa cyrkulacyjna wody premium z 5-letnią gwarancją jakości



Compass Pump VS

Inteligentna, szybka i cicha – wysoce wydajna pompa cyrkulacyjna, która w pełni wykorzystuje swoje możliwości



Compass Pump Pro VS

Wydajna i niezwykle cicha – inteligentna pompa cyrkulacyjna dla bardziej wymagających użytkowników



Wbudowany skimmer wysokiego poziomu

Skimmer wysokiego poziomu zintegrowany ze ścianą basenu umożliwia utrzymanie bardzo wysokiego poziomu wody, tuż poniżej krawędzi basenu – co zbliża do designu basenu przelewowego. Wysoki poziom wody zapewnia ekskluzywny i elegancki wygląd instalacji basenowej. Skimmer jest zintegrowany w procesie produkcji, więc nie są potrzebne osobne wycięcia w ścianie basenu.

Odpływ dopasowany kolorystycznie

Specjalny odpływ podłogowy basenu bez barier w kolorze basenu – brak różnicy wysokości w obrębie basenu!

Dodatkowo oferujemy pełne akcesoria, takie jak: przeciwprąd, reflektory, wykończenia ze stali nierdzewnej oraz regulację poziomu.

BASENOWA POMPA CIEPŁA - INWERTER PPIC



Najnowsza generacja pomp ciepła z inwerterem. Opatentowany system silnika wentylatora InverPad Turbo optymalizuje najnowocześniejszą technologię pod względem hałasu.

Pomp ciepła powietrznych z technologią InverPad Turbo nadaje się do pracy w chłodniejszych warunkach. Dzięki przepływowi powietrza w systemie InverPad Turbo, moc grzewcza pompy ciepła powietrznej jest maksymalizowana, co zapewnia doskonałą wydajność nawet w zimnych warunkach. Ciesz się swoim basenem – przez wszystkie cztery pory roku.

Zalety pomp ciepła Compass z inwerterem PPIC:

- 10 razy cichsza niż tradycyjne pompy
- Kompresor Mitsubishi
- WiFi jako opcja
- Nowoczesne sterowanie
- Doskonała wydajność
- Modny design

SPECYFIKACJE TECHNICZNE

	PPIC 11	PPIC 14	PPIC 17	PPIC 22	PPIC 27	PPIC 32S	PPIC 41S
Warunki pracy: Powietrze 27°C / Woda 27°C / Wilgotność 80%							
Wydajność grzewcza (kW) w trybie PERFECT	8,8	10,4	13	17,5	20,3	26,8	34,5
COP (współczynnik wydajności)	15,0-7,3	15,0-7,4	15,0-7,1	15,5-7,4	15,2-7,3	15,8-7,2	16,0-7,0
Wydajność grzewcza (kW) w trybie POWER	11	13,8	17	22	26,5	31,5	40,5
Warunki pracy: Powietrze 15°C / Woda 26°C / Wilgotność 70%							
Wydajność grzewcza (kW) w trybie PERFECT	5,8	7,6	9,2	12,4	14,4	18	23,9
COP (współczynnik wydajności)	7,5-5,0	7,6-5,1	7,8-5,0	8,2-5,1	7,9-5,2	8,0-5,0	8,3-5,1
Wydajność grzewcza (kW) w trybie POWER	7,3	9,2	11,5	15	18	22,1	29
Specyfikacje techniczne							
Zalecana objętość basenu (m ³)	20-45	30-55	35-65	40-80	50-95	60-120	85-160
Temperatura robocza powietrza (°C)	-15°C ~ 43°C						
Zasilanie	230 V						
Kompresor	Sprężarka prądu stałego z dwoma głowicami						
Słyszalny hałas z odległości 1 m dB (A)	36,3 ~ 44,5	36,5 ~ 45,9	39,3 ~ 46,7	39,5 ~ 49,8	39,8 ~ 50,2	40,5 ~ 50,9	40,6 ~ 51,3
Słyszalny hałas przy odległości 50 % dB (A)	38,4	40,3	42,2	43,1	43,0	45,6	45,7
Słyszalny hałas z odległości 10 m dB (A)	16,3 ~ 24,5	16,5 ~ 25,9	19,3 ~ 26,7	19,5 ~ 29,8	19,8 ~ 30,2	20,5 ~ 30,9	20,6 ~ 31,3
Znamionowa moc wejściowa (kW)	0,21 ~ 1,55	0,25 ~ 1,92	0,31 ~ 2,44	0,40 ~ 3,05	0,49 ~ 3,80	0,60 ~ 4,70	0,79 ~ 6,10
Wejściowy prąd znamionowy (A)	0,91 ~ 6,74	1,09 ~ 8,34	1,35 ~ 10,60	1,74 ~ 13,26	2,13 ~ 16,52	0,86 ~ 6,81	1,14 ~ 8,84
Słyszalny hałas z odległości 10 m dB (A)	16,3 ~ 24,5	16,5 ~ 25,9	19,3 ~ 26,7	19,5 ~ 29,8	19,8 ~ 30,2	20,5 ~ 30,9	19,6 ~ 31,3
Wymiary (Dł. x Sz. Wys.)	770x 530x 656	770 x530 x656	770x 530x 656	1007x530x756	1162x536x756	na zamówienie	na zamówienie

CIEPŁA

BASENOWE POMPY

BASENOWA POMPA CIEPŁA

Powietrzna pompa ciepła

SPECYFIKACJE TECHNICZNE

MODEL		PHP030E-K	PHP040E-K
Maks. wydajność grzewcza	kW	13,8	18,2
	BTU/h	47000	62000
Maks. wydajność chłodzenia	kw	N/A	N/A
	BTU/h	N/A	N/A
Zużycie energii (H/K)	kW	2,1	3,0
Zużycie energii (H/K)	Ampery	10,4	6,1
Zasilanie	V/Hz	220-240/50	380-400/50
Kompresor		Obrotowy	Obrotowy
Poziom hałasu	dba	54	56
Złącze wody	mm	32	50
Min. przepływ wody	m ³ /h	4,5	6,0
Wymiary (Dł. x Sz. x Wys.)	mm	956/385/600	1115/455/868
Wymiary w pudełku	mm	1040/415/615	1220/510/880
Waga/waga w pudełku	kg	55/64	83/97



ADVANTAGES FOR YOUR POOL

- Odporny na korozję wymiennik ciepła z tytanu i PVC
- (5 lat gwarancji)
- Dostępna również jako pompa ciepła z inwerterem
- Urządzenie odpowiednie do wody słonej lub uzdatnianej w dowolny inny sposób
- Standardowo zintegrowany automatyczny system odszraniania z programowalnymi parametrami
- Cicha praca
- Odpowiednia do instalacji na zewnątrz
- Solidna i odporna na korozję
- Wykończenie zapewnia wieloletnią niezawodność
- Obudowa z tworzywa sztucznego
- Łatwa instalacja
- Redukcja emisji zanieczyszczeń i CO2
- Ekonomiczne zużycie energii
- Zapewnia wydłużenie sezonu basenowego



Specyfikacje techniczne

MODEL		PHP030-IV
Maks. wydajność grzewcza	kw	2,85-12,0
	(w zależności od temperatur)	BTU/h
Zużycie energii (H/K)	k	0,21-2,12
Zasilanie	v	220-240 V
Kompresor		Obrotowy
Poziom hałasu	dba	22-32
Złącze wody	mm	50
Min. przepływ wody	m ³ /h	4,2
Wymiary (Dł. x Sz. Wys.)	mm	950x400x620
		Temperaturazew. 24°C Temperatura wody 26°C

Zalety powietrznej pompy ciepła z inwerterem:

- Automatyczna regulacja mocy
- Zawsze działa w optymalnym trybie pracy
- Niższe zużycie energii
- Nowoczesny design
- Większa długowieczność
- Cichsza niż konwencjonalna pompa ciepła



Brilliant 74 | Nova Stone | GartenSzenario – living at Pool



XL - Trainer 110 | Nova Navy | Compass Pools UK

ROBOT BASENOWY



CE 1000

- **Mocny silnik 90W:** Lekki (8 kg) i kompaktowy, aby łatwo go przemieścić
- **Inteligentna nawigacja:** Czyści podłogi, ściany i taflę wody ze skutecznością 97%
- Czas pracy na jednym naładowaniu baterii: **3 godziny** – zawiera regulator czasowy, umożliwiając zachowanie rutynowego czyszczenia.
- **7 trybów czyszczenia** Dostosowuje się do różnych kształtów i materiałów basenów.
- **2-letnia gwarancja i aktualizacje OTA:** Niezawodne i zawsze na czas.
- **Bezprzewodowy**

CE 1000

Wymiary	Dł. x Sz. x Wys. – 466 x 432 x 296 mm
Typy basenów	Basen wbudowany/PVC/ płytki ceramiczne/mozaika/włókno szklane/beton
Rozmiar basenu	120 m ²
Czas pracy na jednym naładowaniu	180 min.
Czas ładowania	2.5 H
Adapter	29.4V/3A
Specyfikacje dot. baterii	25.2V 6400 mAh
Możliwość pracy na:	dnie/ścianie/linii wody/schodkach/pochyłym dnie
Algorytm pracy	Dno basenu (krzyż (domyślnie), gwiazda, kształt S) Ściana basenu (tryb domyślny, kształt N) Tryb kombinacji (domyślny) (1x ściana basenu [kształt N] + 1x dno basenu [kształt S]) Pełny basen (krzyż) Dno basenu - tryb wydajnościowy (krzyż (domyślnie), gwiazda, kształt S) Dno basenu - tryb ekologiczny (krzyż (domyślnie), gwiazda, kształt S) (wersja dostosowana) Czyszczenie linii wodnej

Łączność	Aplikacja
Gąsienice	pvc
Pojemność filtra	180 µm
Wydajność filtracji	4 l
Wydajność przepływu	12 m ³ /h
Moc	90 w
Czujniki	Czujniki ultradźwiękowe, żyroskop
Zdalne aktualizacje	o ta

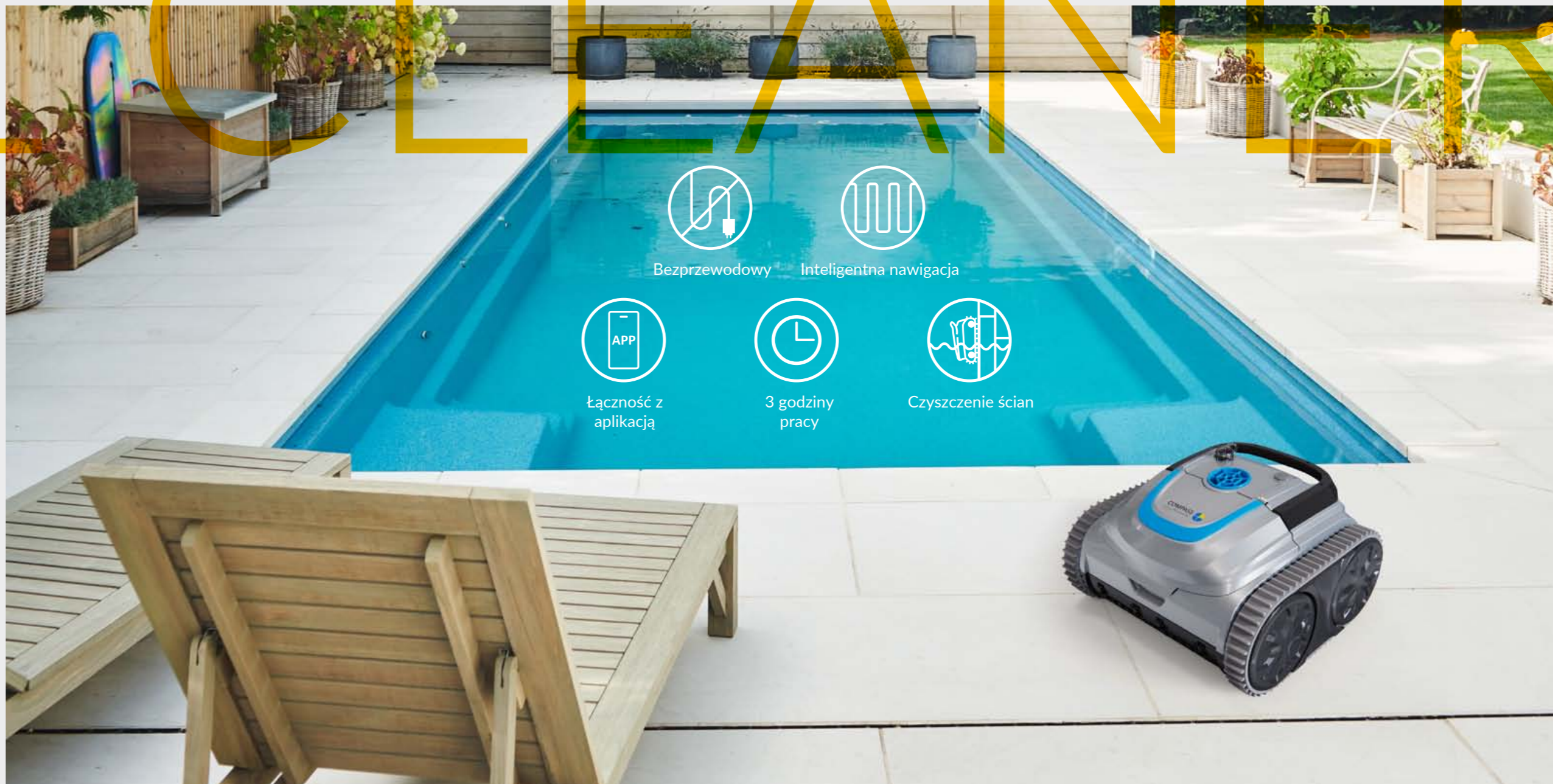

DEZYNFEKCJA WODY

SŁONA



Elektrolizer soli

Systemy hydrolizy des-OL reprezentują nową koncepcję dezynfekcji basenu, poprawiając jakość wody bez użycia produktów chemicznych i znacznie upraszczając konserwację.

W minimalnie zasolonej wodzie (między 1 a 2 g soli na litr) w sposób ciągły i automatyczny wytwarzany jest podchloryn sodu (płynny chlor, ozon i tlen) do dezynfekcji wody. Zastępuje to w 100% dodawany chlor, eliminuje szkodliwe chloraminy i skutkuje całkowicie bezzapachową wodą. Systemy hydrolizy wytwarzają chlor, a także ozon i tlen.

Sól potrzebna do tego procesu musi być dodana do wody w basenie w stężeniu 1 – 2 kg/m³ (15 razy mniej niż w wodzie morskiej). Uzdatnianie wody przy użyciu hydrolizy to samowystarczalny system, w którym sól nie jest zużywana. Generowany chlor, wraz z ozonem i tlenem, niszczy materię organiczną i patogeny obecne w wodzie, zanim zostanie ponownie przekształcony w chlorek sodu (zwykłą sól kuchenną).

Chlor jest produktem rozszczepienia w procesie hydrolizy, działa, a następnie rozpada się z powrotem do soli. Dzięki temu stężenie soli w wodzie pozostaje stałe i jej zużycie nie wzrasta.

Chlor, ozon i tlen wytwarzane podczas hydrolizy wody solnej nie są szkodliwe dla kąpiących się. Nie podrażniają oczu ani skóry, zapewniając pełen komfort kąpieli. Dodatkowo hydroliza wody solnej wytwarza wodę przyjemniejszą i delikatniejszą niż inne metody dezynfekcji.

Proces całkowicie zastępuje zakup, obsługę i przechowywanie produktów chemicznych. Jest również odpowiedni dla osób z alergią na chlor i problemami skórny.

STANDARDOWE ELEMENTY ELEKTROLIZERA SOLI

1 Jednostka elektroniczna

- Ognioodporna jednostka w kompaktowym rozmiarze z wyświetlaczem dotykowym 4,3"
- Zintegrowane komunikaty dla wszystkich rodzajów funkcji
- Samoczyszczące się ogniwa, które można zaprogramować zgodnie z twardością wody, co pozwala na wydłużenie żywotności komory do 15 000 godzin
- Rejestracja godzin pracy
- Wyświetlanie efektywności ogniwa

- Powiadomienie o końcu cyklu życia ogniwa
- Zintegrowana kontrola pompy filtracyjnej (również dla pomp z regulacją prędkości)
- Zintegrowana kontrola oświetlenia
- Zintegrowana kontrola temperatury

Kontrola intensywności elektrolizy

16-bitowy mikroprocesor kontroluje produkcję utleniaczy i reguluje natężenie prądu. System produkuje hipoklorit, a także ozon, tlen i inne środki dezynfekujące w wodzie o minimalnej przewodności między 500 a 6 000 mS.

2 Samoczyszczące się ogniwo

Ogniwo jest pokryte powłoką anionową i katodową, co zapewnia produkcję środków dezynfekujących nawet podczas procesu samoczyszczenia.

Opcjonalne funkcje specjalne:

- Kompatybilność sieciowa przez moduł Ethernet
- Kontrola wartości pH
- W pełni automatyczny pomiar wolnego chloru



WODA

UZDANIANIE

Funkcje kontrolera basenu

XL - Lounger 95 | Papyrus White | Vita Bad AG

Sterownik basenowy

Sterownik basenowy ułatwia kontrolę nad basenem.

System sterowania basenem zapewnia idealną pielęgnację wody oraz pełną kontrolę nad pompą obiegową, ogrzewaniem, oświetleniem, atrakcjami wodnymi i innymi funkcjami. Dodatkowe przełączniki mogą być wykorzystane do sterowania innymi funkcjami, takimi jak rolety, kontrola płukania wstecznego, dysze do masażu, system przeciwprądu, oświetlenie ogrodowe itp.

Przejrzysta struktura menu sprawia, że obsługa sterownika basenu jest prosta i intuicyjna. Dotykowy ekran, który jest łatwy w obsłudze, znacznie upraszcza korzystanie ze sterownika basenu. Urządzenie może być obsługiwane zdalnie przez lokalną sieć lub Internet. Dzięki transmisji w czasie rzeczywistym, obsługa zdalna przebiega tak samo, jakbyś stał przed urządzeniem.



- 1 Ekran dotykowy
- 2 Dozownik pH
- 3 Pompa flokująca
- 4 Komora z sondami pomiarowymi
- 5 Kontroler



- Elegancki design
- Łatwa i intuicyjna obsługa za pomocą ekranu dotykowego
- Standardowe sterowanie pompą obiegową, ogrzewaniem, reflektorami itp.
- Wiele opcji podłączenia dodatkowych urządzeń poprzez dodatkowe przełączniki, takich jak sterowanie roletą, kontrola poziomu wody, kontrola płukania wstecznego z zaworem listwowym, dysze do masażu, system przeciwprądu, oświetlenie ogrodowe itp.
- Pomiar wolnego chloru dla doskonałej jakości wody w połączeniu ze sprawdzoną hydrolizą. Ciągły pomiar poziomu wolnego chloru (ppm) i automatyczna aktywacja tytanowej komórki hydrolizy, gdy zmierzona wartość spada poniżej ustawionej. (Opcjonalnie sterownik basenu może być również używany z chlorem lub tlenem).
- Pompa dozująca flokulant z cichą pompą perystaltyczną

- **Kontrola pH**
Precyzyjny, automatyczny pomiar i kontrola wartości pH w wodzie, w tym dozowanie.
- **Temperatura**
Ustawianie i kontrola temperatury wody w połączeniu z ogrzewaniem basenowym, takim jak pompa ciepła powietrzna, wymiennik ciepła itp.

- **Komórka pomiarowa**
Z kranikiem poboru próbek oraz monitorowaniem i ustawianiem przepływu.
- **Historia**
Szeroka funkcja długoterminowego dziennika do przechowywania danych operacyjnych.
- **Zdalny podgląd i obsługa**
Za pośrednictwem komputera, smartfona, tabletu itp. (wymagane połączenie z Internetem).

WODY

COMPASS NATURE



NOWA GENERACJA BASENÓW

Żywa Woda

Zrównoważone baseny z żywą wodą, która chroni nasze zdrowie i środowisko.

Ekonomiczne rozwiązanie

Niskie zużycie energii, zrównoważone nawadnianie otaczającego ogrodu.

0% chemii, 100% naturalne

Zdrowa, przejrzysta żywa woda – bez chemikaliów.

Solidne wsparcie

Wewnętrzne centrum badań i rozwoju zapewnia wsparcie online, szczegółowe protokoły instalacji i konserwacji oraz aktualizacje systemu.

Działa w każdych warunkach klimatycznych

Automatyczna reakcja na zmiany pogody i przeciążenie użytkowników. Woda pozostaje przejrzysta i zdrowa nawet w upalne dni.

COMPASS
enjoy the moment

K M O₂ B A T E V A™

ZESKANUJ
PO WIĘCEJ
INFORMACJI

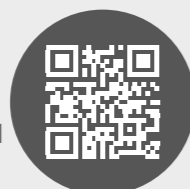

POBIERZ
KATALOG

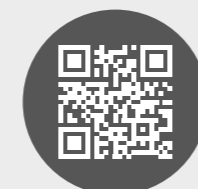

MODELE BASENÓW

MODELE

PLUNGE POOLS

PLUNGE 35 ^{new}
 3,50 x 2,45 x 1,25

X-TRAINER 45 SB
 4,45 x 2,94 x 1,21-1,49

CLASSIC 53
 5,35 x 3,18 x 1,50

CLASSIC 63
 6,37 x 3,15 x 1,50

CLASSIC
 6,19 x 3,21 x 1,50

AQUA NOVA 53
 5,30 x 3,20 x 1,50

CLASSIC TOP
 6,37 x 3,23 x 1,10

MAŁE

CLASSIC 73
 7,40 x 3,18 x 1,50

BRILLIANT 66
 6,62 x 3,62 x 1,40

BRILLIANT74
 7,63 x 3,64 x 1,40

RIVERINA 67
 6,72 x 3,44 x 1,11-1,57

TREND 73
 7,30 x 3,30 x 1,50

BABY-POOL
 6,52 x 2,40 x 0,88

XL-TRAINER 72
 7,19 x 3,30 x 1,50

FUN 74 / FUN 74 S
 7,53 x 3,77 x 1,50
 7,50 x 3,71 x 1,50

LUKSUSOWE

INFINITY 80
 8,30 x 4,05 x 1,46

YACHT POOL
 11,54 x 4,04 x 1,50

XXL-TRAINER 133
 13,28 x 4,49 x 1,50

COMPASS SWIM 50
 5,00 x 2,45 x 1,35

COMPASS SWIM 60
 6,00 x 2,45 x 1,35

ŚREDNIA WIELKOŚĆ

CLASSIC 83
 8,37 x 3,52 x 1,50

CLASSIC 93
 9,37 x 3,52 x 1,50

AQUA NOVA 77
 7,75 x 3,55 x 1,50

AQUA NOVA 84
 8,45 x 3,55 x 1,50

X-TRAINER 82
 8,25 x 3,68 x 1,09-1,76

XL-BRILLIANT 88
 8,70 x 3,75 x 1,50

FUN 80 / FUN 80 S / FUN 80 D
 8,00 x 3,70 x 1,50

DUŻE

CLASSIC 103
 10,37 x 3,52 x 1,50

RIVERINA 106
 10,62 x 3,78 x 1,04-1,88

JAVA 101
 10,03 x 3,80 x 1,50

XL-JAVA 114
 11,40 x 3,96 x 1,10-1,68

FUN 100
 10,00 x 4,00 x 1,50

XL-LOUNGER 115
 11,50 x 4,06 x 1,50

XL-LOUNGER 95
 9,539 x 4,08 x 1,50

XL-TRAINER 110 FB / SB
 11,02 x 4,02 x 1,50
 11,02 x 4,02 x 1,12-1,82

XL-FAST LANE 122
 12,15 x 2,89 x 1,50

R Compass Rollo Cover optional

S** - without safety step / *D** - deeper BeachLine cover and high-level skimmer for an even better pool experience / ****SB** - Sloping Bottom
 The weight and volume specifications in the catalogue are to be understood as approximate values.



Compass Pools Polska
Szarych Szeregów 31,
40-750 Katowice, POLAND
T: +48 668 230 500
biuro@compasspools.pl
compasspools.pl